



电子投影机

WUX500 WUX450ST 使用说明书



安全说明

使用之前

基本指南

安装步骤

连接步骤

投影步骤

便利功能

高级指南

使用菜单

菜单介绍

高级投影

其它信息

维护

产品规格

故障排除

在使用本产品之前，请务必先仔细阅读本使用说明书。
请务必妥善保管好本书，以便日后能随时查阅（保留备用）。
请在充分理解内容的基础上，正确使用。

CHI

如何使用本手册

感谢您购买佳能投影机。

WUX500/WUX450ST 多媒体投影机 (下文称为“投影机”)是一款高性能的投影机，能够将高分辨率电脑屏幕和高质量数码影像投影到大型屏幕上。

本手册

本手册是 WUX500/WUX450ST 多媒体投影机的使用说明书。“基本指南”部分介绍了投影机的安装和基本使用。具体的菜单说明和如何将投影机连接到网络，会在“高级指南”部分中介绍。仔细阅读本手册以获得投影机的最佳性能。如果可能，请由有资质的技术人员执行安装投影机的工作。有关详情，请联系购买投影机的经销商。

按钮操作符号

可以使用遥控器或投影机侧面的按钮操作本投影机。通过遥控器可以操作投影机的所有功能。

在本文档中，按钮操作如下所示。

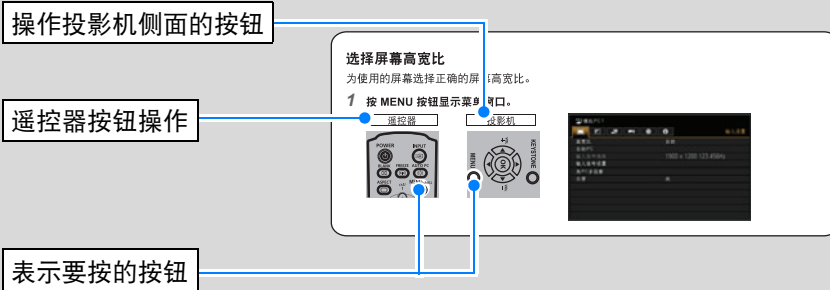

本手册中使用的符号

本手册标有以下符号的部分，含义如下：

❗ 此处列出关于操作或限制方面的注意事项。

📄 表示有关使用说明书的补充信息。

目录

如何使用本手册	2	投影步骤	46
投影机的优势	5	第 1 步: 打开投影机	46
安全说明	7	更改笔记本电脑屏幕输出	48
安全注意事项	8	第 2 步: 选择输入信号	49
天花板悬吊注意事项	8	第 3 步: 调整影像	50
使用注意事项	11	第 4 步: 选择与屏幕相符的高宽比 (屏幕高宽比)	54
安装和搬运注意事项	12	第 5 步: 调整梯形失真	58
投影灯的注意事项	13	第 6 步: 选择影像质量 (影像模式)	61
遥控器电池注意事项	14	第 7 步: 关闭投影机	62
关于安全使用	16	便利功能	63
安装之前	17	高级指南	65
搬运 / 装运投影机时的注意事项	17	使用菜单	66
安装注意事项	17	菜单配置	66
开源软件	21	基本菜单操作	67
使用之前	22	菜单介绍	69
随附配件	22	输入设置	69
部件名称	24	影像调整	76
投影机 (WUX500)	24	安装设置	83
投影机 (WUX450ST)	25	系统设置	92
投影镜头	26	网络设置	105
侧控制板	26	无线 LAN (Wi-Fi)	108
LED 指示灯	27	完成投影机设置	109
输入端子	29	完成电脑设置	119
遥控器	30	查看投影机信息	139
遥控器准备工作	32	高级投影	141
基本指南	35	投影 USB 闪存盘上的影像	141
安装步骤	36	USB 文件浏览器介绍	143
设置投影机	36	选择进行投影的影像	144
投影距离与影像尺寸间的关系	39	操作投影影像	144
镜头移位功能	40	以幻灯片形式播放 USB 闪存盘中存储 的数据	145
连接步骤	42	使用免 PC 多投影	146
连接到电脑	42	分屏显示	149
连接到 AV 设备	44	同时从多台投影机投影 (边缘融合)	150
插入投影机	45		

其它信息	155
维护	156
清洁投影机	156
清洁空气滤网	156
更换空气滤网	158
更换投影灯	159
更换用的投影灯	160
更换投影灯步骤	161
产品规格	164
高宽比与屏幕高宽比之间的关系	164
显示的测试图案	167
支持的信号类型	168
故障排除	177
LED 指示灯详细说明	177
症状和解决方法	178
索引	182
选件	184

投影机的优势

安装所需的空间极少

机身紧凑，所需安装空间极小。(173 页)

高分辨率 LCOS 投影

由于采用了高分辨率反射式硅基液晶 (LCOS) 板，投影分辨率达到 1920x1200 (WUXGA)。

分屏显示

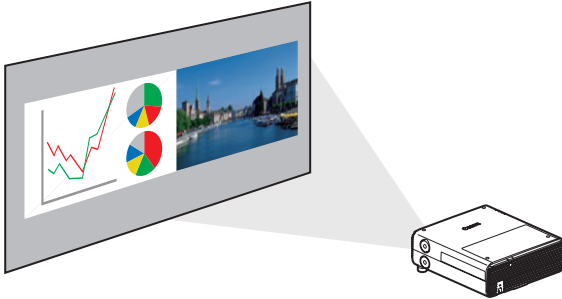

分割屏幕以同时投影两个单独的输入信号。(149 页)

HDBaseT 输入

投影机支持下一代连接标准 HDBaseT。HDBaseT 提供了传输高质量视频和音频信号的便利连接方式，可通过一根 LAN 连接线实现等同于 HDMI 的信号质量，传输距离长达 100 m。(43 页、44 页、96 页、97 页)

还可以使用此端子将投影机连接到网络。(105 页)

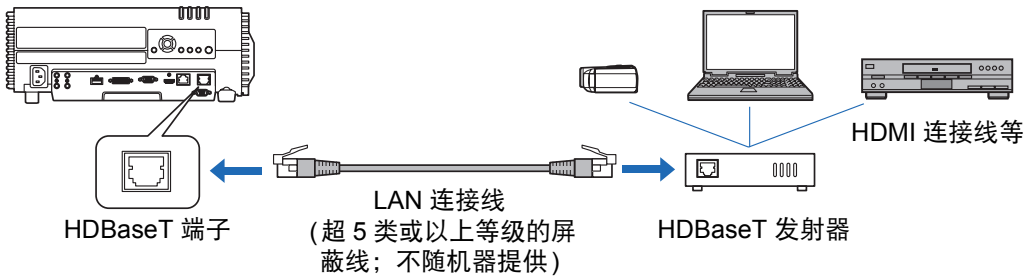

缩放到适合屏幕大小

在 WUX500 上可使用光学变焦来调整投影影像的大小 (52 页)，在 WUX450ST 上可使用数码变焦来调整投影影像的大小 (85 页)。

在大屏幕上近距离投影 (WUX450ST)

支持在宽屏幕上近距离投影，例如在 100 英寸屏幕上距离约 1.2 m 进行投影。

边缘融合

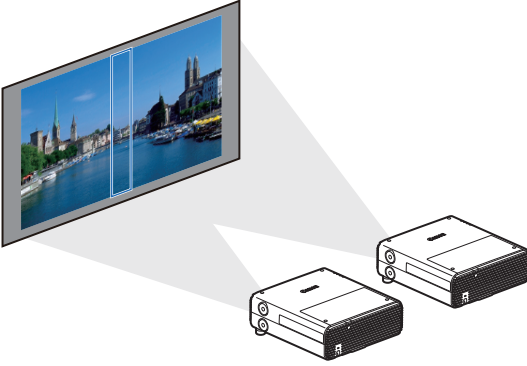

将多个投影机中的影像的重叠边缘融合在一起，使整个影像显得更加紧密无间。
(150页)

网络多点投影 (NMPJ)

通过网络连接投影多台电脑中的影像。
有关网络多点投影 (NMPJ) 的详细说明，请参见 NMPJ 的使用说明书。

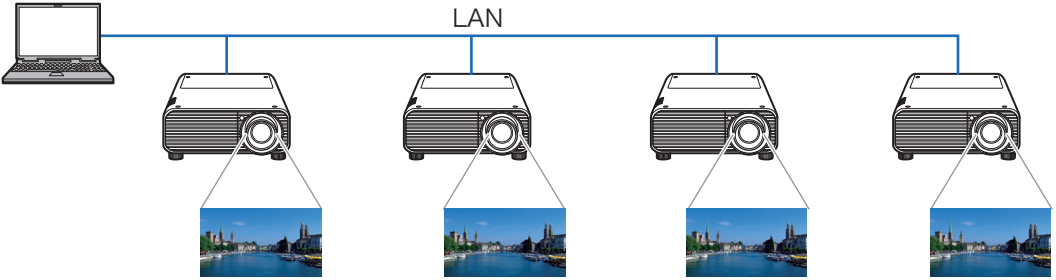

Wi-Fi 连接

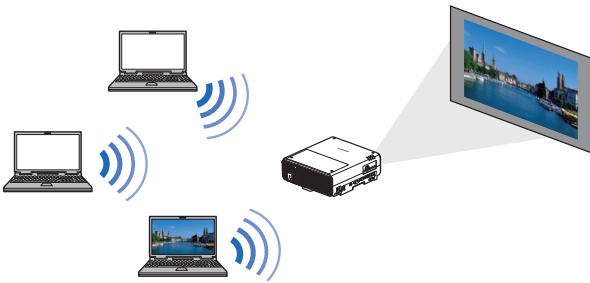





除有线 LAN 连接外，投影机还支持 Wi-Fi 连接。
在投影机访问点 (PJ AP) 模式下，投影机不通过无线访问点，最多可连接五台电脑。
根据安装环境，结合使用无线和有线连接，可实现从多台电脑到多台投影机投影。(106页)

Canon Service Tool for PJ (Canon ST)

一个可通过 Wi-Fi 轻松进行投影机远程控制和状态管理的 iOS 应用程序。连接用作访问点的投影机 (106页)，或通过现有访问点连接 (106页)。注意，使用 Canon ST 时需要密码 (125页)。

安全说明

在操作投影机之前，请完整阅读本说明书，以便正确操作投影机。
此款投影机提供许多便利的特性和功能。正确操作投影机使您能够充分利用这些功能，并且让投影机长期保持良好状况。
不正确的操作不仅会降低产品寿命，而且会导致故障、火灾或其它事故。
如果投影机不能正常工作，请重新阅读本说明书、检查操作和连接线连接，并尝试本说明书末尾“故障排除”部分所示的解决方法。如果问题仍然存在，请与服务中心或购买投影机处的经销商联系。

	<p style="text-align: center;">注意 电击危险 请勿打开</p>	
注意：	为避免电击危险，请不要拆下机盖（或后盖）。除投影灯之外，投影机内没有用户可自行维修的部件。有关维修事宜，请咨询有资质的服务人员。	
	此符号表示本机中存在造成电击危险的危险电压。	
	此符号表示使用说明书中针对本机的重要操作和维护说明。	

注意
按照《电子计算机/数据处理设备保护标准》(ANSI / NFPA 75)中的规定，不能在计算机房中使用。

安全注意事项

警告：

- 本设备必须接地。
- 为避免火灾或电击危险，请不要让本机暴露在雨中或潮气中。
- 本投影机从投影镜头中投射强光。尽量不要直接注视镜头，否则可能使眼睛受到伤害。尤其注意不要让儿童直接注视光束。
- 请将投影机安装在适当的位置。投影机安装位置不当可能引发火灾。
- 在投影机机箱的上方、旁边和后面留出适当空间，以便空气流通和投影机冷却。必须保留最低限度的间隙。如果将投影机安装在包间或类似空间中，必须保持以下所示最低限度的距离。

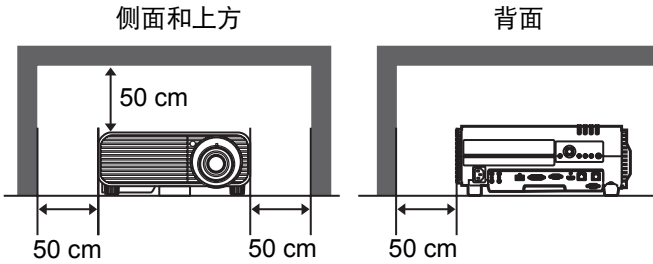

- 请不要盖住投影机的通风槽。热量聚积会降低投影机的使用寿命并且会引发危险。
- 如果长时间不使用投影机，请从电源插座中拔出电源线。
- 请勿长时间投影同一个影像。
由于投影板特征方面的原因，LCD 面板上可能会留下残像。

天花板悬吊注意事项

将投影机悬吊在天花板上时，请使用真空吸尘器定期清洁投影机的进气口和顶部。如果长时间不清洁投影机，灰尘可能会阻塞冷却扇，从而可能导致故障或灾害。

切勿将投影机安装在多油渍、潮湿或烟雾环境（例如厨房）中，以避免故障或灾害。如果投影机与机油或化学物质接触，它的性能将会退化。

■ 阅读并保留此使用说明书供日后使用

在开始操作本机之前，应该阅读所有的安全和操作说明。

请阅读此处的所有说明并保留供日后使用。在清洁之前，从交流电源插座拔下投影机电源线。不要对投影机使用液体或气雾清洁剂。使用湿抹布进行清洁。

请遵循投影机上标示的所有警告和说明。

为在雷雨天气中进一步保护投影机，或者在无人看管或长期不使用的情况下，请从墙体插座中拔下电源线。这将防止因雷电和电涌而造成损坏。

请不要使本机遭受雨淋或在近水的地方使用，例如，潮湿的地下室、游泳池附近等。

请不要使用制造商未推荐的配件，这些配件可能导致危险。

请不要将本投影机放置在不稳固的推车、架子或桌子上。投影机可能会跌落，对儿童或成人造成严重伤害，并对投影机造成严重损坏。只能使用制造商推荐或者随投影机销售的推车或架子。安装在墙上或层架上时，应按照制造商的指示进行，并且应使用制造商认可的安装套件。

应注意一起移动本机和推车。

突然停止、过度用力和不平坦的表面可能使本机和推车翻倒。

机箱背面和前面的狭槽和开口用于通风，从而确保本机可靠运转并防止过热。

切勿用布或其它材料盖住开口，当将投影机放在床、沙发、地毯或其它类似表面上时，不得堵塞底部开口。不得将投影机放置在散热器或热记录器的附近或上方。



不得对投影机采取内置式安装(例如书橱里面)，除非能够正常通风。

不要将任何物体通过机箱狭槽塞入投影机内，这些物体可能触及危险的电压点或造成部件短路，从而导致火灾或电击。不要将任何液体喷洒到投影机上。

不要将投影机安装在空调设备的通风道附近。

只能对本投影机使用标示牌上列明的电源类型。如果不能确定所供电源的类型，请联系购买投影机的经销商或当地的电力公司。

不要使墙体插座或延长电线超出负荷，这会导致火灾或电击。不要将任何物体压在电源线上。不要将投影机放置在可能因行人踩踏而造成电线损坏的地方。

不要尝试自己维修投影机，打开或卸下机盖可能会使您暴露于危险电压或其它危险之下。有关所有维修事宜，请洽询有资质的服务人员。

安全说明

在以下情况下，请从墙体插座拔下投影机电源线并向有资质的服务人员洽询维修事宜：

- 当电源线或插头损坏或磨损时。
- 当液体洒到投影机内时。
- 当投影机遭受雨淋或进水时。
- 当按照操作说明操作之后，投影机仍无法正常工作时。只能调整操作说明中所描述的那些控制部件，错误地调整其它控制部件可能导致投影机损坏，并且往往需要由有资质的技术人员进行额外的维修工作，才能将投影机恢复到正常运转状态。
- 当投影机跌落或机箱受到损坏时。
- 当投影机性能发生明显改变时，通常表明需要维修。

当需要更换部件时，请确保技术服务人员使用由制造商指定、与原部件相同特性的替换部件。未经认可的替代品可能造成火灾、电击或人身伤害。

对投影机完成任何维修或修理工作之后，请要求技术服务人员进行例行安全检查，以确定投影机处于安全运转状态。

部件名称	有害物质					
	铅 (Pb)	汞 (Hg)	镉 (Cd)	六价铬 (Cr(VI))	多溴联苯 (PBB)	多溴二苯醚 (PBDE)
电气实装部分	×	○	○	○	○	○
金属部件	×	○	○	○	○	○
光学部件	×	○	○	○	○	○
水银灯	○	×	○	○	○	○

本表格依据 SJ/T 11364 的规定编制。

○：表示该有害物质在该部件所有均质材料中的含量均在 GB/T 26572 规定的限量要求以下。

×：表示该有害物质至少在该部件的某一均质材料中的含量超出 GB/T 26572 规定的限量要求。









FOR P.R.C. ONLY

本标志适用于在中华人民共和国销售的电子电气产品，标志中央的数字代表产品的环保使用期限。

只要您遵守与本产品相关的安全与使用方面的注意事项，在从生产日期起算的上述年限内，就不会产生环境污染或对人体及财产的严重影响。





本手册中的安全符号

本节介绍本手册中使用的安全符号。下列符号指示重要的投影机安全信息。请务必遵照这些符号表达的安全信息。

 警告	表示如果不遵照相关信息以不当的方式进行处理，会存在死亡或严重伤害的危险。为确保安全使用，请务必遵照这些信息。
 注意	表示如果不遵照相关信息以不当的方式进行处理，会存在伤害的危险。为确保安全使用，请务必遵照这些信息。
	表示如果不注意遵守此安全注意事项，操作不正确会有触电风险。为确保安全使用，请务必遵照这些信息。
	表示如果不遵照相关信息而以不当的方式进行处理，会存在灼伤危险。为确保安全使用，请务必遵照这些信息。
 禁止	表示禁止的操作。
 注意	表示必要的操作，或者必须遵照的信息。

使用注意事项

本章节包含重要安全信息，务必预先仔细阅读以下内容，以便正确安全使用投影机。

 警告	
<p>安装中，投影机插头要插在容易触及的地方，以在必要时可以马上拔下插头；或者将继电器放在可以够到的地方。</p>	
<p>如果出现以下情况，关闭电源，从电源插座中拔出电源插头，并请联系购买投影机的经销商。否则可能会引发火灾或触电。</p>	
	<ul style="list-style-type: none"> • 如果有烟雾 • 如果有异味或噪音 • 如果有水或其它液体洒进投影机 • 如果有金属或其它异物掉进投影机 • 如果投影机被打翻或掉落，机箱受损
<p>注意以下关于电源、电源插头和连接器的处理的要点。否则可能会造成火灾或触电。</p>	
 禁止	
<ul style="list-style-type: none"> • 电源线上不要放置任何物品，且不要使其在投影机下打圈。 • 切勿用地毯覆盖电源线。 • 切勿改装、过度弯曲、扭曲、拉伸、缠绕或捆扎电源线。 • 使电源线远离加热器和其它热源。 • 切勿使用受损的电源线。如果电源线损坏，请从经销商处购买以进行更换。 • 投影机附带的电源线专用于本产品。请勿将此电源线用于其他产品。 	

警告

注意以下关于电源、电源插头和连接器的处理的要点。否则会造成火灾、触电或人身伤害。



禁止



- 切勿使用非电压指示的电源电压 (AC 100-240 V)。
- 切勿拉电源线，移动时确保握住电源插头或连接器。操作不当可能损坏电源线。
- 切勿在电源插头或连接器的连接部分中插入任何金属物质。



- 切勿用湿手拔电源插头或连接器。



注意



- 将电源插头和连接器牢固插入。此外，切勿使用已损坏的电源插头或已松动的插座。
- 如使用延长线，不要超过电线的额定承载功率。



注意

- 定期检查电源插头和插座，清除插头和插座间的灰尘和脏物。

安装和搬运注意事项

注意以下关于安装和处理投影机的要点。否则会造成火灾、触电或人身伤害。



- 不要在有可能弄湿投影机的地方使用，例如，户外以及浴缸或淋浴器旁边。
- 切勿将装有液体的容器放在投影机顶部。



- 若出现火花，切勿触摸投影机、电源线或连接线。



- 关闭电源，将电源插头拔出电源插座并拔下其他连接线前，切勿移动投影机。
- 清洁或维护投影机前应拔下电源插头。



禁止



- 切勿将投影机安装在潮湿或多尘、有很多油烟或水汽的地方。油会侵蚀塑料，降低其性能，有可能导致安装在天花板上的投影机从其安装位置掉落。
- 在高处安装投影机时 (如将其安装在天花板上)，请务必采取防坠落措施，如防坠落金属丝。



禁止

- 切勿拆卸或分解投影机的机箱。投影机的内部包含高压元件和发热的部件。若需要检查、维护或修理，请联系购买投影机的经销商。
- 切勿分解或改装投影机 (包括消耗件) 或遥控器。



警告

注意以下关于安装和处理投影机的要点。否则会造成火灾、触电或人身伤害。

- 在使用过程中，切勿直接观看排气口的内部。
- 切勿将任何物体插入投影机的出口，如进气口或出气口。
- 切勿将雾化罐放置在排气口的前方。排气口的热量会使罐中物体的压力增加，以致可能会发生爆炸。
- 清理镜头或滤网等投影机部件上的灰尘或污垢时，切勿使用任何易燃性喷雾剂。内部部件变热可能会发生燃烧并引起火灾。
- 请勿使用粘合剂、润滑剂、机油或碱性除垢剂来维护投影机。这些物质会附着在机壳上，对机壳造成破坏，有可能导致投影机从其安装位置掉落，从而造成事故或人员受伤。
- 投影机使用时发出强光束，切勿直接看投影机镜头。否则会伤害眼睛。尤其注意不要让儿童这样做。
- 按照 IEC 62471-5:2015，投影机灯光属于 2 级 (RG2) 风险光源。
- 如果投影机安放在儿童可能会接近或触摸的地方，使用投影机时务必要有成人到场照管。
- 请勿将光学仪器（如放大镜、反射镜或玻璃）固定或安放在投影机的光路内。如果投影光线折射或反射，进入人眼，可能会造成眼睛伤害。
- 将投影机放置在较高表面上进行投影时，请确保表面平坦且稳定。
- 切勿在柔软的平面使用投影机（如地毯或海绵垫等）。



禁止

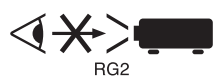

注意

- 务必要让有资质的技术人员或向您销售投影机的经销商人员来安装投影机。安装不当可能会造成事故。

投影灯的注意事项

本投影机使用高压汞灯，必须按下述要求正确加以处理。

投影机汞灯具有以下特点。

- 经过一段时间，投影灯会变得黯淡。
- 如果撞击、刮擦或者在超过使用寿命后继续使用投影灯，可能会导致投影灯爆裂（并伴有巨大响声）或烧坏。
- 显示更换投影灯的提示消息后，说明投影灯更有可能发生爆裂（请参见“更换投影灯”（[159 页](#)））。尽快更换新的投影灯。
- 投影灯的具体使用寿命可能有很大差异，而且与使用环境有关。有些投影灯初用后不久就可能出现损坏或爆裂情况。
- 请准备好备用投影灯。



警告

更换投影灯或投影灯爆裂时，请注意以下注意事项。否则可能会造成触电、人员受伤或灼伤。



- 更换投影灯前，请务必先拔下投影机电源插头并至少等待一小时。
- 如果投影灯爆裂，排气口可能有烟气（含汞蒸气）排出。若发生这一情况，立即打开门窗使室内通风。爆裂的投影灯可能在投影机内散落玻璃碎片。请联系有资质的技术人员或您购买投影机的经销商清洁和检查投影机内部以及更换投影灯。
- 如果不小心吸入投影灯散发出的气体或者有碎片进入眼睛或嘴里，请立即就医。

更换停止工作的投影灯时请注意以下安全注意事项。否则可能会造成人员受伤。



注意

- 启动投影机或使用一段时间后，如果投影灯照明意外停止，则投影灯可能出现爆裂情况。在此情况下，切勿尝试自行更换投影灯。务必让有资质的技术人员或投影机的经销商人员来完成此工作。
- 对于悬吊安装的投影机，当您打开投影灯盖或更换投影灯时，投影灯可能会掉出。更换期间，确保投影机下方没有人员，操作时要站在投影灯盖板一侧，不要站在正下面。

遥控器电池注意事项

注意以下有关处理电池的要点。否则会导致火灾或人身伤害。



禁止

- 切勿加热，使其短路或分解电池，或将电池丢在火中。
- 切勿给遥控器中的电池充电。



注意

- 当电池没电时或遥控器长时间不用时，请取出电池。
- 更换电池时，确保同时更换两节电池。同时，不要同时使用两种不同类型的电池。
- 将电池按正确 + 和 - 极方向安装。
- 如果电池内部泄漏液体并接触到您的皮肤，务必彻底将液体洗净。

注意

注意以下关于安装和处理投影机的要点。



禁止

- 若长时间不使用投影机，确保将电源插头拔出电源插座以保安全。如若不然，可能造成灰尘积聚在电源插头或插座上，出现火灾风险。
- 投影中，机箱上排气口周围和上方部位可能会变热。在投影工作期间触摸这些部位可能会烧伤手。尤其注意不要让小孩触摸这些部位。此外，不要在排气口周围和上方放置任何金属物体。由于投影机散发的热量，这样做可能会引发意外事故或人身伤害。
- 切勿在投影机顶部放置任何重物或站在/坐在投影机上。尤其注意不要让儿童这样做。投影机可能会被打翻，可能会导致投影机损坏或人身伤害。
- 切勿将投影机放置在不平稳或倾斜的表面上。否则可能会使投影机掉落或打翻，并可能导致人身伤害。
- 投影中，切勿在镜头前放置任何物品。另外，请勿在盖着镜头盖的情况下开始投影。否则可能会引发火灾。



处理投影灯时，注意以下几点。



注意



- 显示投影灯更换消息，表示投影灯很有可能已破裂。请尽快使用新投影灯进行更换。
- 一定要关闭电源并等待大约一小时，以使投影灯和投影机充分冷却。否则投影灯或投影机的热量可能会使人烧伤或造成人身伤害。
- 妥善准备好备用投影灯以备更换。
- 处置旧的水银灯时应遵循当地法规。

注意

搬运或运输投影机时，注意以下事项。



注意

- 本投影机属于精密仪器。切勿将其打翻或使其受到撞击。否则可能会导致功能故障。
- 如果使用已用过的旧包装或缓冲材料，将无法保证投影机的安全。缓冲材料的碎片还可能进入投影机内部而导致投影机功能故障。
- 断开连接投影机的连接线。带着连接线搬运投影机可能导致事故发生。
- 移动投影机前，请缩回可调支脚。如若不然，可能导致支脚损坏。
- 请勿用手直接接触镜头。镜头上有污点或指纹可能会影响图像质量。

安装或使用投影机时，注意以下事项。



注意

- 请注意凝结情况。
如果将投影机突然移至较温暖的环境或室温突然升高，空气中的水分可能凝结在镜头和反光镜上，导致影像模糊。
- 切勿在温度高或低的地方安装投影机。否则可能会导致功能故障。投影机的使用和存放环境条件范围如下。
 - 使用环境：0 °C 到 40 °C，相对湿度不超过 85%
 - 存放温度：-20 °C 到 60 °C
- 向上或向下投影时：
通过菜单调节投影机安装设置(86 页)。不调节设置可能会缩短投影灯寿命或造成投影灯损坏。
- 安装投影机时要避免朝向错误。安装投影机时，向左或向右的倾斜度不能超过 10°。(19 页)
- 请勿挡住进气口或排气口。挡住进气口/排气口可能导致热量在投影机内积聚，这有可能缩短光学元件或其他部件的使用寿命，造成投影机损坏。
- 安装投影机时，在进气口/排气口与墙面之间至少要留出 50 cm。否则可能导致热量在投影机内积聚，造成投影机损坏。
- 切勿在投影机顶部放置任何物品，热度可能会使其变形或变色。
- 切勿将投影机安装在潮湿或多尘、有油烟或香烟烟雾的地方。否则可能会污染光学部件(如镜头和反光镜)，会导致影像质量下降。
- 切勿在靠近高压电线或配电站的地方安装投影机。
- 应定期清洁空气滤网。(156 页) 灰尘聚集时间过长而不清洁，可能会损坏投影机或影响投影画面质量。



- 仅适用于海拔 2000 m 以下地区安全使用。



- 仅适用于非热带气候条件下安全使用。

搬运 / 装运投影机时的注意事项

搬运投影机之前按照下述要求准备。



注意

- 断开连接投影机的连接线。搬运连接用连接线的投影机可能会导致事故的发生。
- 移动投影机前，缩回可调支脚。如若不然，可能导致支脚损坏。

安装注意事项

请务必阅读“安全说明”和“关于安全使用”（7页 - 16页）。另外，在安装期间请遵守以下注意事项。



注意

- 请勿撞击投影机或者使其受到撞击。否则可能会导致功能障碍。
- 请勿在投影机倾斜或垂直竖立时安装。若投影机倾倒安装可能造成投影机损坏。
- 请不要堵塞冷却扇的进气口或排气口。进气口或排气口堵塞可能造成投影机无法排放热量，从而可能缩短投影灯的使用寿命或损坏投影机。

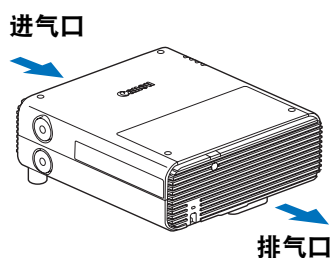

■ 请勿在下列环境中使用投影机

- **湿度过大、粉尘过多、油烟过多或有很多人吸烟的地方**
镜头、反光镜或其它光学部件上的附着物可能会导致影像画质下降。此外，油会侵蚀塑料，降低其性能，有可能会导导致安装在天花板上的投影机从其安装位置掉落。
- **高压电线或配电站附近**
这可能导致功能不正常。
- **在地毯或软垫等柔软表面上**
这可能造成火灾或投影机损坏。
- **温度过高或湿度过大的地方**
这可能会损坏投影机。可接受的工作和贮存温度/湿度如下。
* 这里是指投影机投影时或处于待机模式下的工作温度和湿度。

工作温度	工作湿度	贮存温度
0° C - 40° C	最高 85%	-20° C - 60° C

■ 请勿徒手接触镜头

请勿徒手接触镜头。否则可能会对图片质量造成不利影响。

■ 在执行对焦调整 (52 页) 前请尽量预热 30 分钟

由于投影灯热量的原因，在启动后对焦位置无法立即稳定。调整对焦时，使用测试图案 (10) (91 页、167 页) 也可能有所帮助。

■ 安装时请与墙壁或其它障碍物保持足够距离



注意

如果进气口或排气口堵塞，热量会在投影机内部积聚，可能导致投影机使用寿命缩短或导致功能故障。请勿在壁橱、书柜或其它通风不良的狭窄空间中安装。在通风良好的地方安装。(确保在投影机上方、两侧和背面至少留出 50 cm 的间隙，如下所示。)

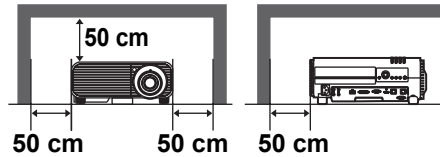
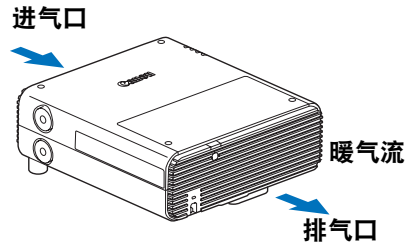

■ 请留意冷凝水

如果室内温度突然上升，空气中的湿气可能在投影机镜头和镜子凝结，导致影像模糊。等待直至冷凝水蒸发，影像投影恢复正常。

■ 使用安装于天花板的投影机



注意

使用安装于天花板或高处的投影机时，必须定期清洁进气口和排气口，还有空气滤网的周围。进气口或排气口灰尘积聚，可能影响到投影机通风，从而增加设备内部温度，造成设备损坏或火灾风险。使用真空吸尘器或相似的方法清除进气口和排气口的灰尘。

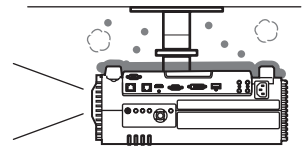

■ 朝正确的方向安装



注意

- 如下图所示，可朝任何方向安装投影机*¹。但是，向上或向下投影可能会缩短投影灯的使用寿命。另外还要调整投影机的[安装设置]。
- 对于向上或向下投影，请参见有关[安装设置]菜单中的[垂直投影](86页)的说明。
- 请勿自己尝试安装投影机用于向上或向下投影。务必让有资质的技术人员或请您购买投影机的经销商人员来安装。

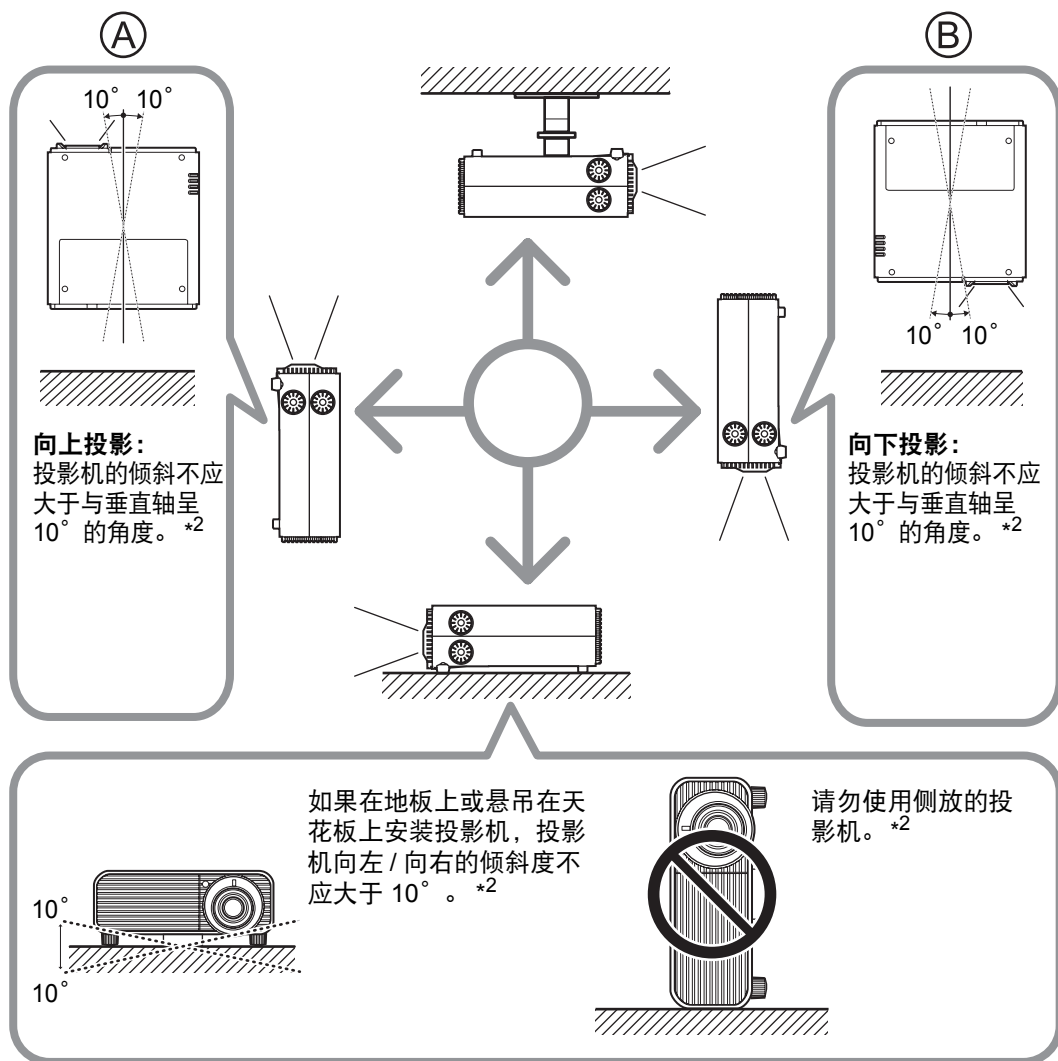

*¹ 对于除悬吊安装方式(38页、184页)以外的投影机安装方式，我们不提供可选购的配件。

*² 不这样操作可能损坏投影灯。



在朝上或朝下安装投影机时，请在[安装设置]>[专业设置]>[垂直投影]中指定投影机的朝向。(86页)

版权声明

请注意，放大或缩小影像用于商业用途或公共展示可能对受法律保护的版权或原始材料版权所有者造成侵犯。

确保网络安全

您需要采取措施，确保网络安全。请注意，佳能对由网络安全事故（如未经授权的访问）造成的直接或间接损失概不负责。

使用前，请妥善配置投影机、电脑和网络的安全设置。

- 设置投影机，仅接入受保护的网路，而且要布置在防火墙或类似保护装置的后面，而不要直接连入互联网。
- 在无线网络中使用投影机时，还要配置 Wi-Fi 安全设置。
- 请定期更改 Wi-Fi 安全密钥。

关于商标

- Ethernet 是 Xerox Corporation 的注册商标。
- Microsoft 和 Windows 是 Microsoft Corporation 在美国和/或其它国家的注册商标或商标。
- Mac、Mac OS 和 Macintosh 是 Apple Inc. 在美国和/或其它国家注册的商标。
- HDMI、HDMI 标志和 High-Definition Multimedia Interface 是 HDMI Licensing, LLC 的商标或注册商标。
- PJLink 是 JBMIA 的注册商标，在某些国家为待审商标。
- PJLink 是注册商标，或在日本、美国和/或其它国家或地区已经申请作为商标。
- AMX 是 Harman International Industries, Inc. 的注册商标。
- Crestron[®]、Crestron RoomView[®] 和 Crestron Connected[™] 是 Crestron Electronics, Inc. 的注册商标。
- HDBaseT[™] 和 HDBaseT Alliance 标志是 HDBaseT Alliance 的商标。
- Wi-Fi 是 Wi-Fi Alliance 的注册商标。
- Wi-Fi CERTIFIED、WPA、WPA2 和 Wi-Fi CERTIFIED 标志，使用时参考 Wi-Fi Alliance 制定的配置方法。
- 所有其他商标均为各自所有者的私有财产。

开源软件

本产品包含开源软件模块。

有关详细信息，请查看从下载网站 (<http://support-cn.canon-asia.com/>) 上的“本产品中使用的软件”中获取的文件。请参阅相应文件中包含的每个模块的授权信息。

某些第三方软件允许在可以自由使用软件模块的源代码的情况下，才能以可执行文件的形式分发这些模块。有关如何获取此类第三方软件的源代码的信息，请联系产品的经销商。

使用之前

随附配件

使用前，请确保包装中装有以下物件。

- 遥控器

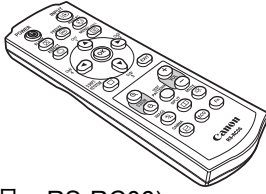

(部件号：RS-RC06)



我们还提供可选购的遥控器 (RS-RC05)。但是，本投影机不支持这些遥控器的某些按钮。RS-RC05 也可用作有线遥控器。(33 页)

- 遥控器电池

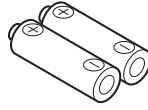

(AAA 规格 x2 节)

- 镜头盖



WUX500

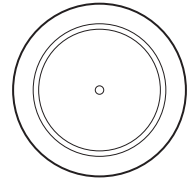

WUX450ST

- 电脑连接线 (1.8 m)
(Mini D-sub 15 针 / Mini D-sub 15 针)

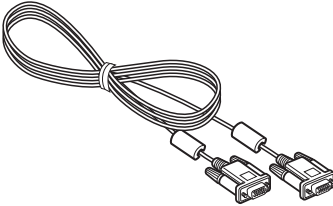

- 电源线 (1.8 m)

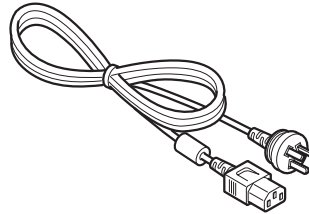

- 重要信息 使用说明书

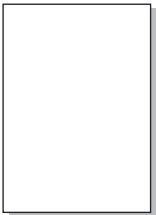

- 保修卡

■ 连接镜头盖

WUX500:

如图所示将镜头盖凹槽与光学变焦调整杆对齐，然后装上镜头盖。

WUX450ST:

安装时不需要对齐镜头盖。



注意

- 在投影之前，请务必取下镜头盖。在投影期间如果由于疏忽而未取下镜头盖，可能会导致镜头盖变形，并损坏投影机。
- 将凹槽与光学变焦调整杆对齐后装上。

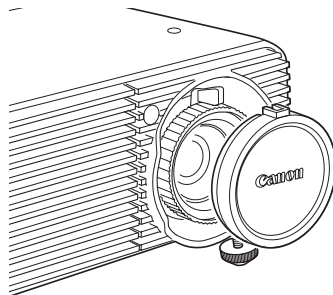

部件名称

投影机 (WUX500)

■ 正面视图

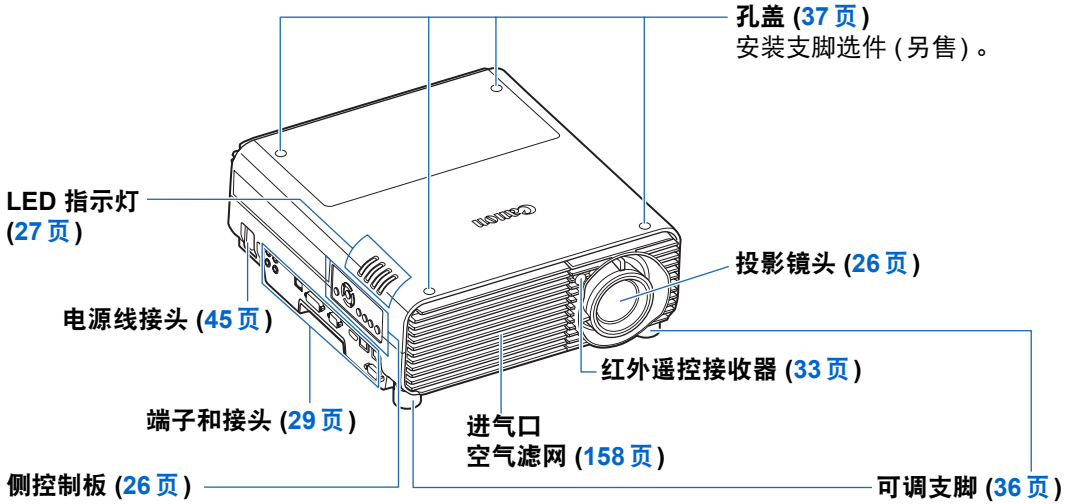

注意

- 请不要堵塞进气口。否则可能会导致功能失效。
- 在投影之前，请务必取下镜头盖。否则可能会损坏投影机。

■ 背面视图

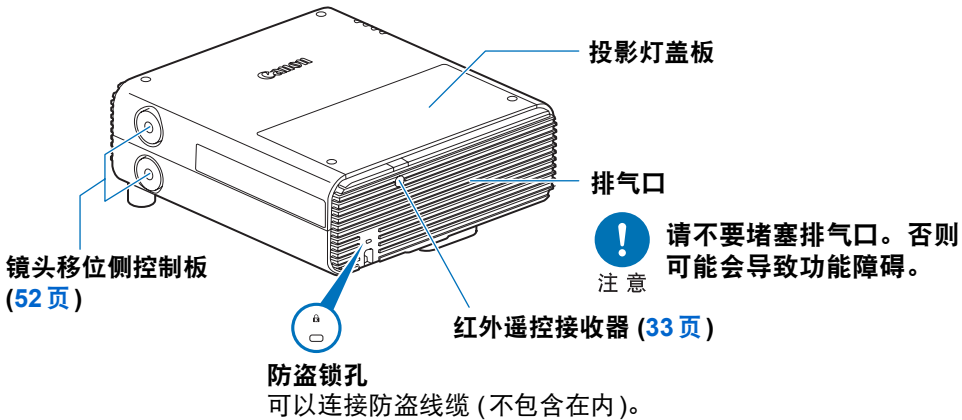

投影机 (WUX450ST)

■ 正面视图

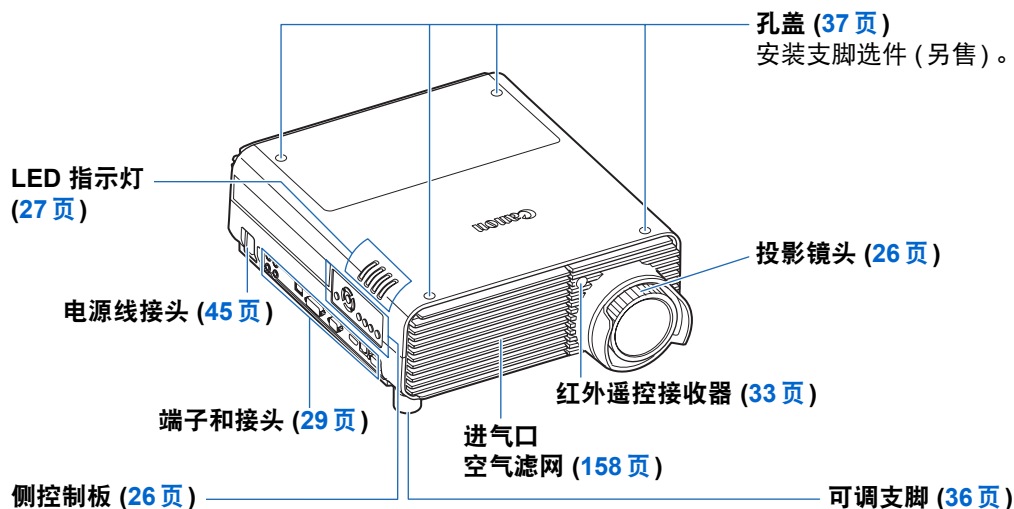

注意

- 请不要堵塞进气口。否则可能会导致功能失效。
- 在投影之前，请务必取下镜头盖。否则可能会损坏投影机。

■ 背面视图

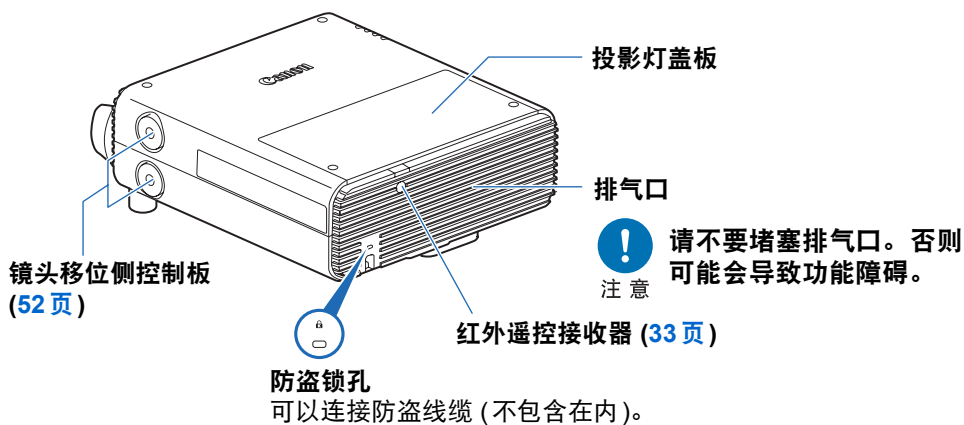

投影镜头

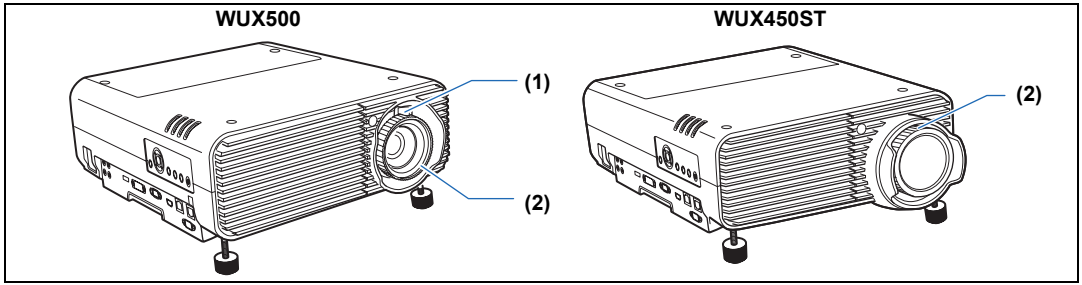

- (1) **光学变焦调整 (WUX500)**
移动调整杆即可调整影像尺寸。(52 页)
- (2) **对焦调整**
旋转对焦环即可调整影像焦距。(52 页)

侧控制板

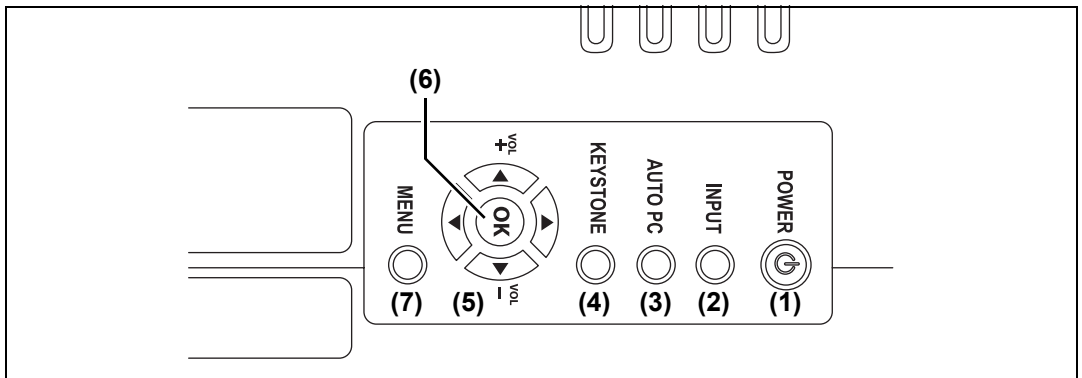

- (1) **POWER 按钮 (46 页、62 页)**
打开或关闭投影机。
- (2) **INPUT 按钮 (49 页)**
切换输入信号。
- (3) **AUTO PC 按钮 (51 页)**
当选择模拟 PC 输入时，根据来自电脑的信号自动调整跟踪功能等。
- (4) **KEYSTONE 按钮 (58 页)**
校正梯形失真。
- (5) **方向 / VOL 按钮 (67 页)**
菜单导航或其他操作中上下左右移动。
调整音量。
[▲] VOL + 按钮：提高音量。
[▼] VOL - 按钮：降低音量。
在菜单中选择上、下、左、右方的项目。
- (6) **OK 按钮 (67 页)**
确定从菜单选择的项目。
- (7) **MENU 按钮 (66 页)**
在屏幕上显示菜单。

LED 指示灯

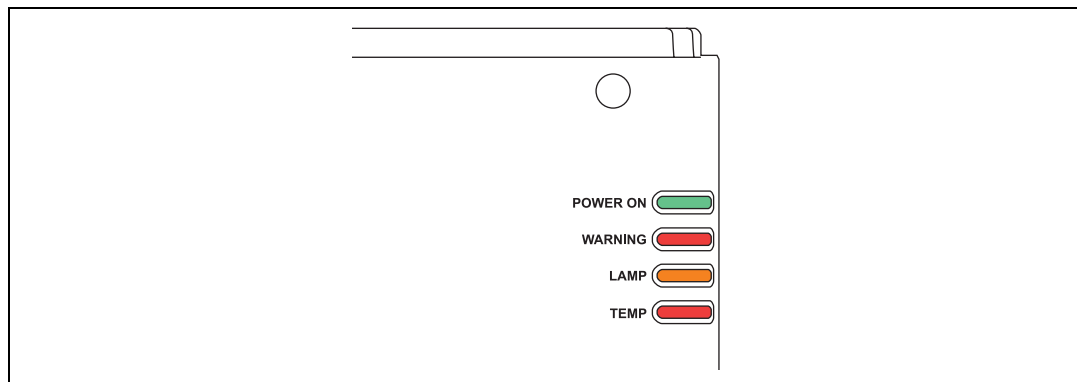

以 LED 指示灯显示投影机的状态 (熄灭 / 点亮 / 闪烁)。

- POWER ON (绿色) : 打开电源时, 如果状态正常, 该指示灯会点亮或闪烁。
- WARNING (红色) : 出现故障时会点亮或闪烁。
- LAMP (橙色) : 投影灯或投影灯盖板出现问题时点亮或闪烁。
- TEMP (红色) : 内部温度过高时点亮或闪烁。

■ LED 指示灯显示

LED 指示灯闪烁或点亮以指示投影机的操作状态。

图例：以 POWER ON 指示灯为例；□：不亮 ■：点亮 ■：闪烁

LED 指示灯				工作状态
POWER ON (绿色)	WARNING (红色)	LAMP (橙色)	TEMP (红色)	
□	□	□	□	投影机未插电源。
■	□	□	□	电源打开。
■	□	□	□	投影机处于待机模式 (慢闪: 间隔 4 秒)。
■	□	□	□	从待机模式中唤醒或进入待机模式 (闪烁: 间隔 1 秒)。
■	□	■	□	投影灯接近更换时间。(处于待机模式。)
■	□	■	□	投影灯接近更换时间。(投影中)
■	□	□	■	内部温度高。
□	■	■	□	投影灯出现错误。
□	■	□	■	出现温度错误。
□	■	■	□	投影灯盖板打开。
□	■	□	□	出现另一个错误。



注意

- **LAMP** 指示灯闪烁，表示投影灯快接近更换时间了。准备更换用的投影灯。
- 投影灯在更换时间过后仍在使用，极有可能会发生爆裂。尽快更换新的投影灯。

输入端子

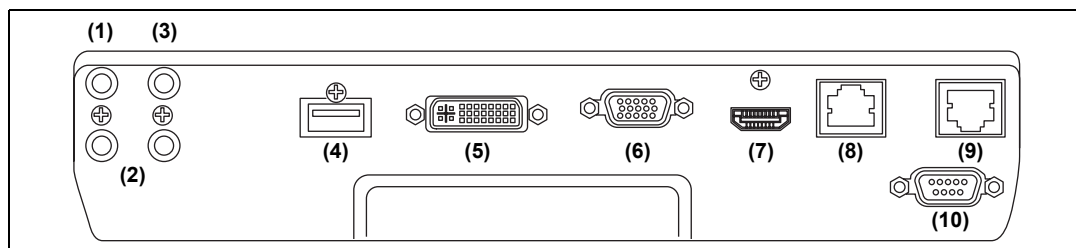

- (1) **AUDIO OUT 端子 (AUDIO OUT) (42 页、44 页)**
向外部 AV 设备输出音频。它输出与投影的影像信号对应的音频信号。
- (2) **AUDIO IN 端子 (AUDIO IN) (42 页、44 页、95 页)**
接收音频输入。
在 [音频输入端子选择] 中，选择相应的视频输入端子。
- (3) **用于有线遥控器的端子 (REMOTE) (33 页)**
可使用连接线将遥控器连接到该端子。
- (4) **USB 端口 (141 页)**
连接 USB 闪存盘。用于投影 USB 闪存盘中的影像，或用于固件更新。
- (5) **ANALOG PC-1 / DVI-I 端子 (DVI-I) (42 页)**
连接来自电脑的外部监视器输出。
接收数码 PC 信号 (数码 PC)。
VGA-DVI-I 连接线也可接收电脑输出的模拟信号 (模拟 PC-1)。
- (6) **ANALOG PC-2 / COMPONENT 端子 (COMPONENT) (43 页、44 页)**
接收模拟 PC 信号 (模拟 PC2)。
可使用分量连接线接收分量影像信号 (组件)。
- (7) **HDMI 端子 (HDMI) (43 页、44 页)**
接收数码视频信号 (HDMI)。
通过一根连接线输送视频和音频信号。
- (8) **LAN 端口 (105 页)**
连接 LAN 连接线 (屏蔽双绞线)。
用于将投影机连接到网络。
- (9) **HDBaseT 端子 (43 页、44 页、105 页)**
接收 HDBaseT 数码视频和音频输入信号。
通过单根 HDBaseT 连接线 (屏蔽双绞线) 即可实现视频和音频输入。
还可以使用此端子将投影机连接到网络。
- (10) **服务端口 (CONTROL) (174 页)**
用于执行用户命令 (175 页 - 176 页)。

遥控器

可以使用遥控器或投影机侧控制板上的按钮操作本投影机。
通过遥控器可以操作投影机的所有功能。

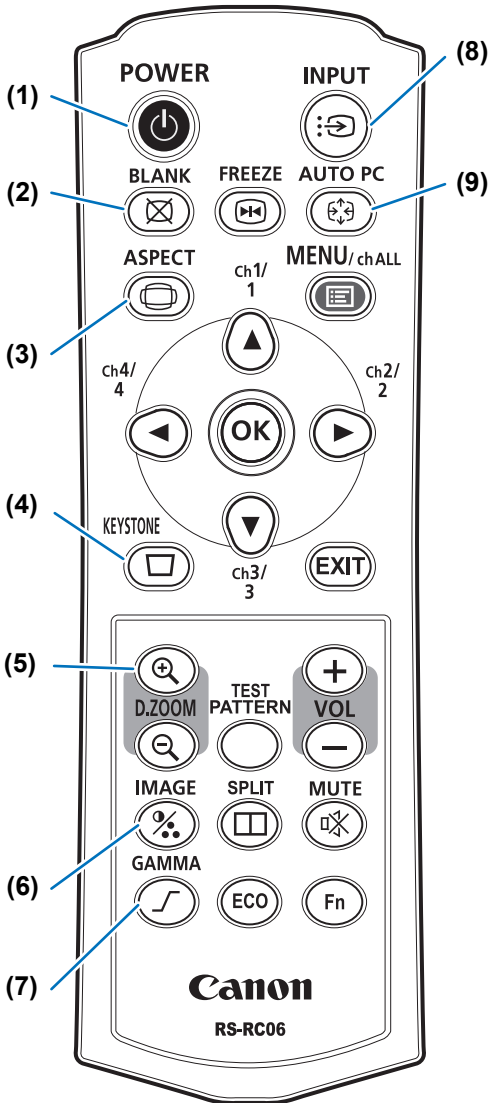

(1) POWER 按钮 (46 页、62 页)
打开或关闭投影机。

(2) BLANK 按钮 (63 页)
切换显示 / 不显示影像。

(3) ASPECT 按钮 (56 页、70 页)
更改高宽比模式。

(4) KEYSTONE 按钮 (58 页)
校正梯形失真。
[梯形失真] 设置可以实现水平 / 垂直梯形失真校正 (通常调整顶部 / 底部 / 左侧 / 右侧长度) 和边角校正。

(5) D.ZOOM 按钮
以数码方式放大或缩小影像。
[+] 按钮: 放大影像 (最大 12 倍)。
[-] 按钮: 缩小影像 (最小 1 倍)。
[▲] / [▼] / [◀] / [▶]:
移动放大位置。

(6) IMAGE 按钮 (61 页)
切换影像模式 (影像质量)。

(7) GAMMA 按钮 (78 页)
调整影像的伽玛。

(8) INPUT 按钮 (49 页)
切换输入信号。

(9) AUTO PC 按钮 (51 页)
当选择模拟 PC 输入时, 根据来自电脑的信号自动调整跟踪功能等。

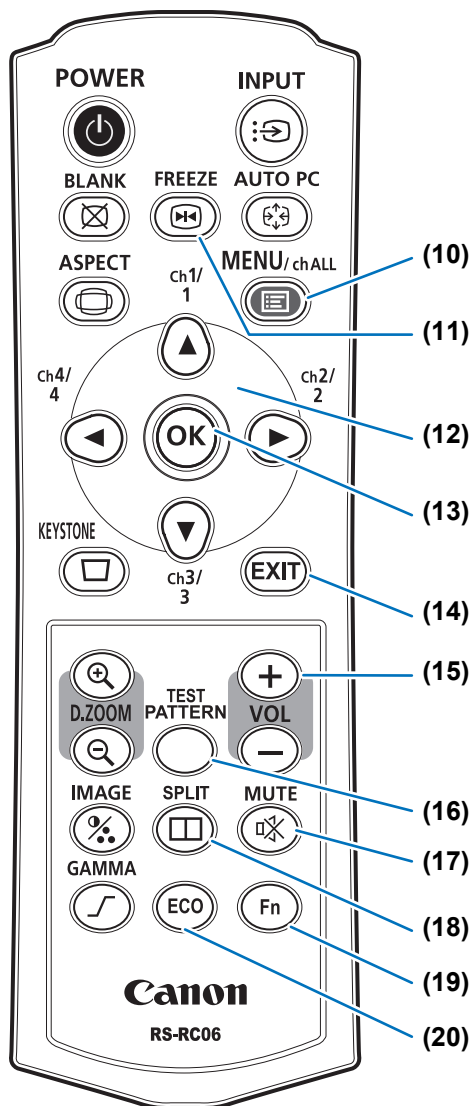
**(10) MENU 按钮 (66 页)**

在屏幕上显示菜单。也用于将频道分配到遥控器。(95 页)

(11) FREEZE 按钮 (63 页)

定格投影影像。

(12) 方向按钮 (67 页)

在菜单中选择上、下、左、右方的项目。也用于将频道分配到遥控器。

(13) OK 按钮 (67 页)

确定从菜单选择的项目。

(14) EXIT 按钮 (68 页)

用于在操作期间取消菜单显示或测试图案等功能，并返回至影像显示。

(15) VOL 按钮

调整音量。

[+] 按钮：提高音量。

[-] 按钮：降低音量。

(16) TEST PATTERN 按钮 (91 页)

显示测试图案。

(17) MUTE 按钮

消除声音。

(18) SPLIT 按钮 (149 页)

启用分屏功能。

(19) Fn 按钮 (101 页)

可指定为特定功能。

(20) ECO 按钮 (64 页)

显示 Eco 菜单以完成节电设置。

遥控器准备工作

■ 安装遥控器电池

1 打开电池盒盖。

向下按电池盒盖的同时滑出。

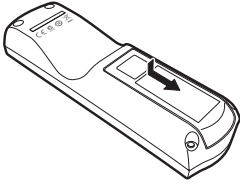

2 装入电池。

在电池盒中装入 2 节新的 AAA 规格电池，注意正确放置电池正极 (+) 和负极 (-)。

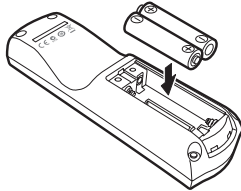

3 装回电池盒盖。

滑动电池盒盖直至您听到其已关好。

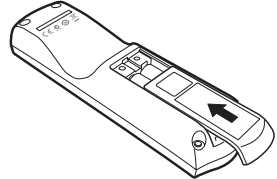

- 如果当您试图操作投影机时，遥控器上的按钮不起作用，请更换新电池。
- 切勿让遥控器掉落或使其受到撞击。
- 切勿将液体泼洒到遥控器上。否则可能会导致功能障碍。



警告

处理电池时请注意以下几点。否则会导致火灾或人身伤害。



禁止

- 切勿加热，使其短路或分解电池，或将电池丢在火中。
- 切勿给遥控器中的电池充电。



注意

- 当电池没电时或遥控器长时间不用时，请取出电池。
- 更换电池时，确保同时更换两节电池。同时，不要同时使用两种不同类型的电池。
- 将电池按正确的 + 和 - 极方向安装。
- 如果电池内部泄漏液体并接触到您的皮肤，务必彻底将液体洗净。

■ 遥控器操作范围

该遥控器属于红外遥控器类型。操作时，请将遥控器指向投影机正面或背面的红外遥控接收器。

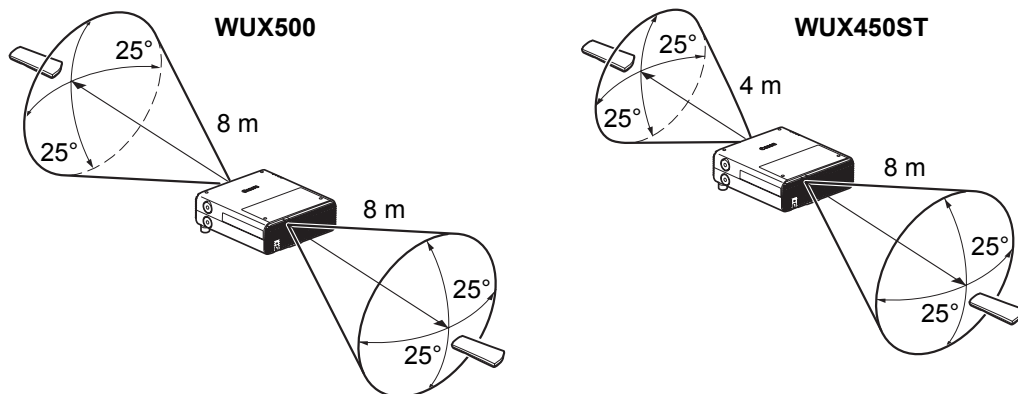

• 遥控范围：

WUX500：前面 / 后面不超过 8 m

WUX450ST：前面不超过 4 m，后面不超过 8 m

- 请在红外遥控接收器前方的任何方向上 25° 的角度范围内使用遥控器。
- 如果遥控器和投影机之间有障碍物，或者投影机上的红外遥控接收器暴露于直射太阳光或照明设备的强光下，遥控器可能不起作用。
- 当同时使用两台或以上投影机时，您可以更改频道设置以防止两个遥控器相互干扰。(95 页)

■ 使用选购的有线遥控器 (RS-RC05)

要使用有线遥控器来控制投影机，请使用另售的 RS-RC05。

使用一根 $\varnothing 3.5$ mm 立体声迷你插头的连接线 (不包括)。

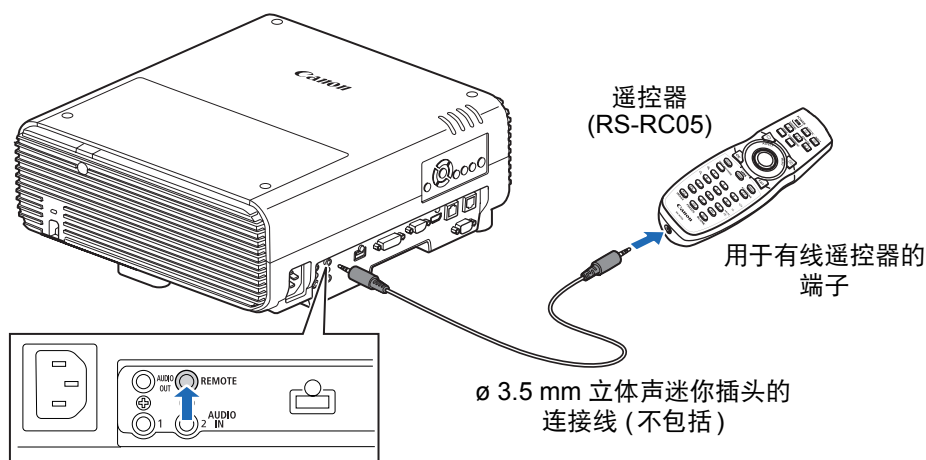

- 如果未将连接线连接至投影机或遥控器，则不能执行红外操作。
- 使用一根 $\varnothing 3.5$ mm 立体声迷你插头、长度在 30 m 或以下的连接线 (不包括)。

基本指南

安全说明

使用之前

基本指南

安装步骤

连接步骤

投影步骤

便利功能

高级指南

使用菜单

菜单介绍

高级投影

其它信息

维护

产品规格

故障排除

安装步骤

安放投影机前，请务必阅读“安装之前” (17页)。

设置投影机

■ 将投影机放置在屏幕前方

将投影机放置在屏幕前方。

- ◆ 在某些屏幕上，从边侧观看影像时，颜色看上去是失真的，但这并不表示投影机有问题。为实现最佳效果，请使用视角较宽的亚光屏 (WUX450ST)。

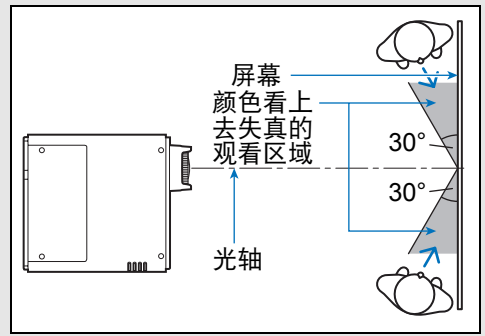

- 📄 为避免梯形失真，在安装时请使投影机与屏幕呈直角。
- 屏幕不能暴露于直射太阳光或照明设备的光线下。在明亮的房间，建议关闭照明设备，放下窗帘，或者其它可以让屏幕更清晰的方法。

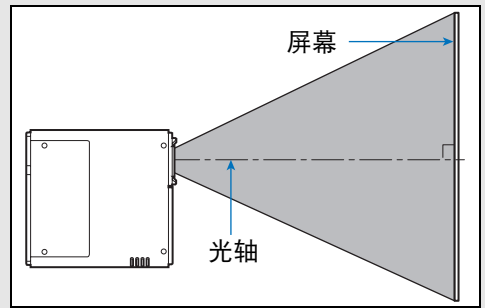

■ 地板安装

当在地板上安装投影机时需调整投影位置，使用镜头移位功能 (40页、52页) 上/下/左/右进行调整。您也可以使用可调支脚将投影机向上倾斜最大 6° 。有关屏幕尺寸和投影距离之间的关系的信息，请参见 39页。

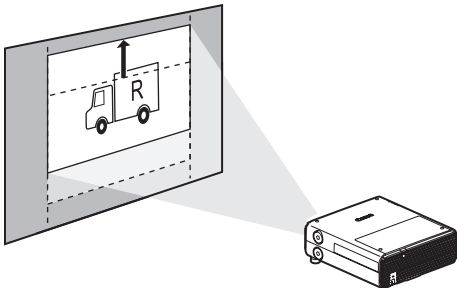

镜头移位

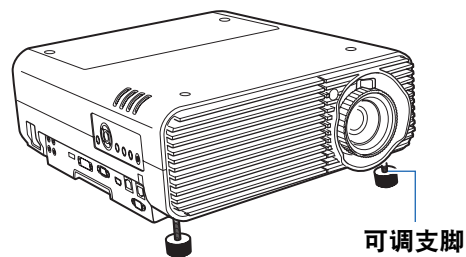

可调支脚

■ 向上倾斜安装

为校正投影机向上倾斜 (例如使用可调支脚) 时出现的梯形失真，请执行梯形失真校正 (58页) 或边角调整 (59页)。

■ 较高表面安装

要从机架或其它较高表面进行投影，可将投影机倒置安装，并反转投影影像。在此情况下，将在投影机的顶部安装支脚选件。

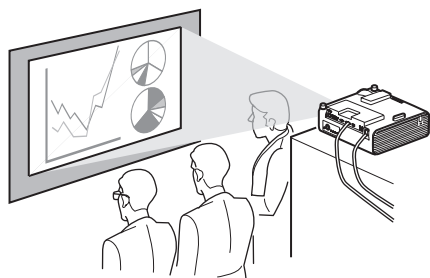

警告

将投影机放置在较高表面上进行投影时，请确保表面平坦且稳定。否则可能存在投影机掉落风险，从而造成事故或人身伤害。

安装支脚选件 (RS-FT01, 另售)

拆下孔盖，然后将支脚选件塞入孔中。

孔盖位于投影机顶部的四个位置。应根据其位置以不同的方式拆下。

上

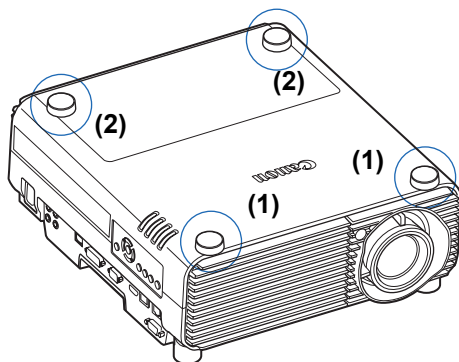

拆下孔盖 (1)

在凹边处插入平头螺丝刀等细长工具，撬掉孔盖。

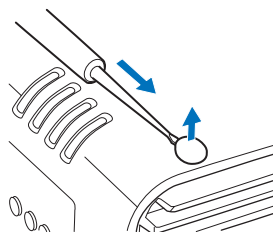

拆下孔盖 (2)

打开投影灯盖板，然后使用螺丝刀或类似工具从下方顶掉孔盖。

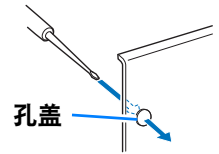

- 将孔盖保藏在安全位置以免丢失。
- 支脚选件能够与可调支脚结合使用。使用可调支脚改变投影位置时，可以通过将支脚选件安装到朝向底部表面背后的两个孔中，来使投影机变得更稳定。

■ 悬吊安装或后投影

您可以将投影机倒转过来安装在天花板上 (悬吊安装)，或者如果使用的是透明屏幕，可以将投影机放置在屏幕后面 (后投影)。

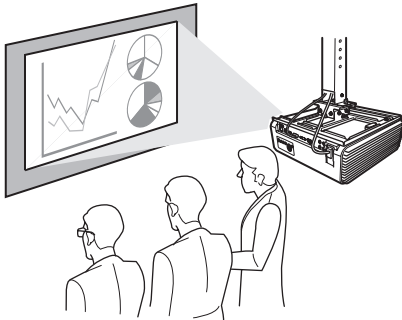

悬吊安装

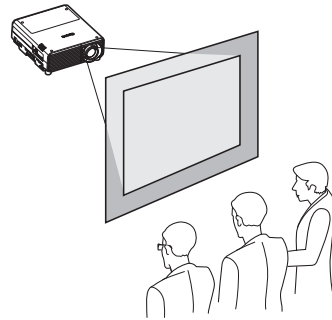

后投影

务必使用可选购的悬吊配件。有关悬吊配件，请参见“选件” (184页)。有关详细信息，请参见悬吊配件随附的装配与安装手册。

在天花板上安装投影机

可以将投影机安装在天花板上。

悬吊配件 (部件号: RS-CL16 (WUX450ST)、RS-CL14 (WUX500)) 用于将投影机安装到天花板上。根据安装环境，可能还需要延长管 (部件号: RS-CL08 或 RS-CL09)。有关详情，请与您购买投影机处的经销商联系。



注意

- 务必使用可选购的悬吊配件。
- 切勿自行安装悬吊配件。

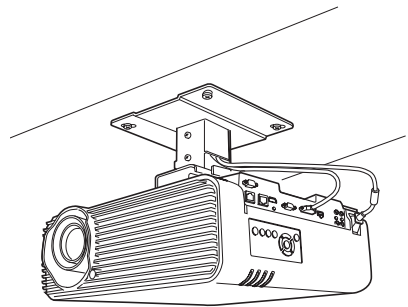

如果在天花板上安装投影机，您必须从菜单中选择 [影像翻转 水平 / 垂直]，将投影的影像翻转。(84页)

投影距离与影像尺寸间的关系

投影影像的大小由变焦确定，并与投影机与屏幕之间的距离相关。(WUX500 上的光学变焦，WUX450ST 上的电子变焦。) 请参见以下表格确定投影机与屏幕之间的距离。

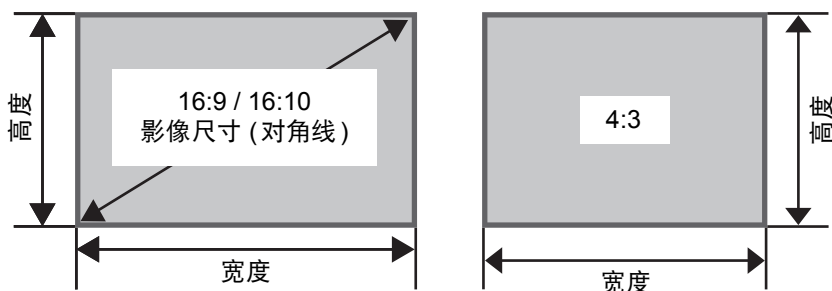

WUX500

投影距离 [m]

影像尺寸 (对角线)	16:10		16:9		4:3	
	宽度极限	远程极限	宽度极限	远程极限	宽度极限	远程极限
40	1.2	2.2	1.2	2.2	1.4	2.4
50	1.5	2.7	1.5	2.8	1.7	3.1
60	1.8	3.2	1.9	3.3	2.0	3.7
80	2.4	4.3	2.5	4.4	2.7	4.9
100	3.0	5.4	3.1	5.5	3.4	6.1
150	4.5	8.1	4.6	8.3	5.1	9.2
200	6.0	10.8	6.2	11.1	6.8	12.2
250	7.5	13.5	7.7	13.9	8.5	15.3
300	9.0	16.2	9.3	16.6	10.2	18.3

WUX450ST

投影距离 [m]

影像尺寸 (对角线)	16:10	16:9	4:3
30	0.35	0.36	0.40
40	0.47	0.49	0.54
50	0.60	0.61	0.68
60	0.72	0.74	0.81
80	0.96	0.99	1.09
100	1.20	1.24	1.36
150	1.81	1.86	2.05
200	2.42	2.49	2.74
250	3.03	3.11	3.43
300	3.64	—	—

◆ WUX450ST 的建议范围适用于 50-200 英寸的影像。

镜头移位功能

您可以通过旋转投影机侧面上用于向上、向下、向左或向右移动镜头的镜头移位拨盘，朝所有方向重新定位影像。有关说明，请参见“调整影像位置”（52页）。

■ 镜头移位量

镜头移位量通过影像的高度和宽度的百分比显示。投影机的镜头移位范围如下。

	WUX500	WUX450ST
A (上移量)	+60%	+75%
B (水平移位量)	±10%	±10%

镜头可上移和左右移动。在下面描述的建议范围内，可确保使用镜头移位的投影效果。如果镜头移位的投影超出该范围，则可能出现外围模糊或分辨率低等问题。因此，应在下面建议的范围内调整镜头移位。

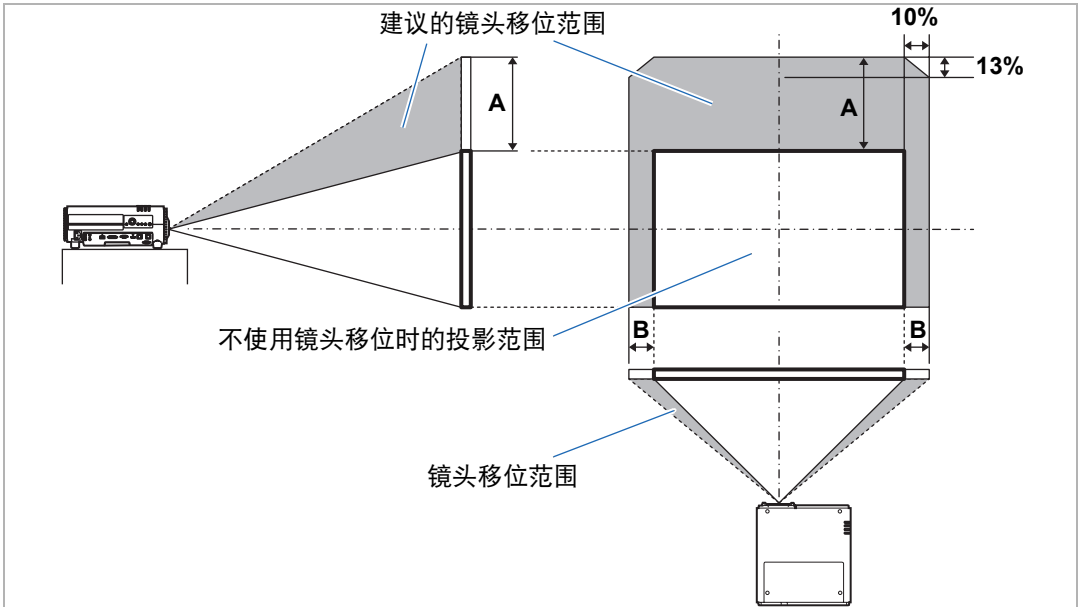

使用镜头移位时的最大向上 (A) 和水平 (B) 运动距离 (参考值, [cm])

WUX500

[cm]

影像尺寸 (对角线)	16:10		16:9		4:3	
	A	B	A	B	A	B
40	32	9	30	9	37	8
60	48	13	45	13	55	12
80	65	17	60	18	73	16
100	81	22	75	22	91	20
150	121	32	112	33	137	30
200	162	43	149	44	183	41
250	202	54	187	55	229	51
300	242	65	224	66	274	61

WUX450ST

[cm]

影像尺寸 (对角线)	16:10		16:9		4:3	
	A	B	A	B	A	B
30	30	6	28	7	34	6
40	40	9	37	9	46	8
50	50	11	47	11	57	10
60	61	13	56	13	69	12
80	81	17	75	18	91	16
100	101	22	93	22	114	20
150	151	32	140	33	171	30
200	202	43	187	44	229	41
250	252	54	233	55	286	51
300	303	65	280	66	343	61



- (A) 值为垂直方向上到影像最低位置的镜头移位近似距离。
- (B) 值为在所支持的镜头移位投影范围内，水平方向上距离中间影像位置的镜头移位近似距离。



- 在执行镜头移位调整时观看投影影像。
- 当影像不再移动时，您已达到镜头移位范围的极限。不要朝一个方向过度旋转镜头移位拨盘，否则可能会损坏投影机。

连接步骤



将投影机连接到其他设备前，请先关闭投影机和其他设备。

注意

连接到电脑

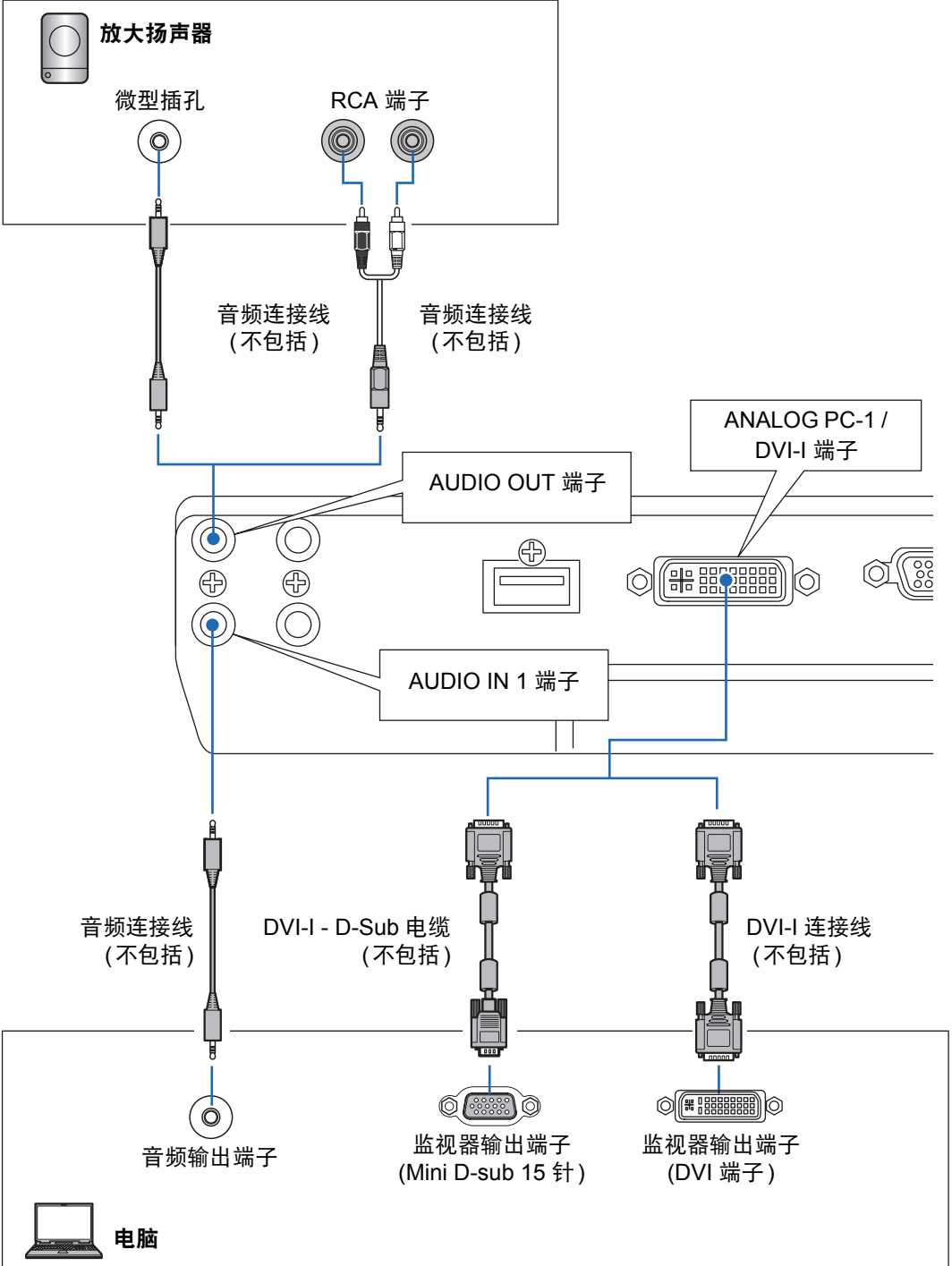

连接电脑 (续)

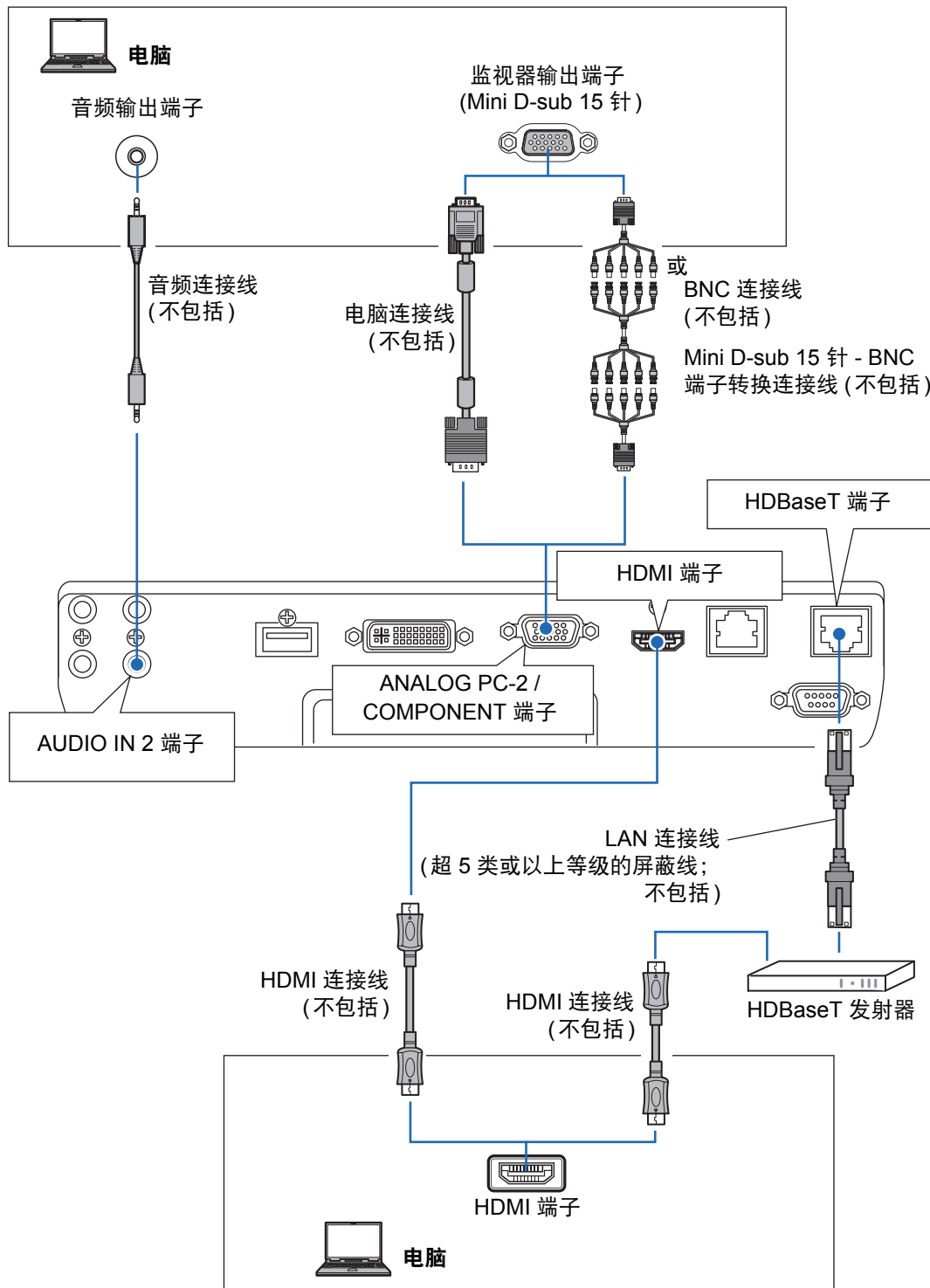

连接到 AV 设备

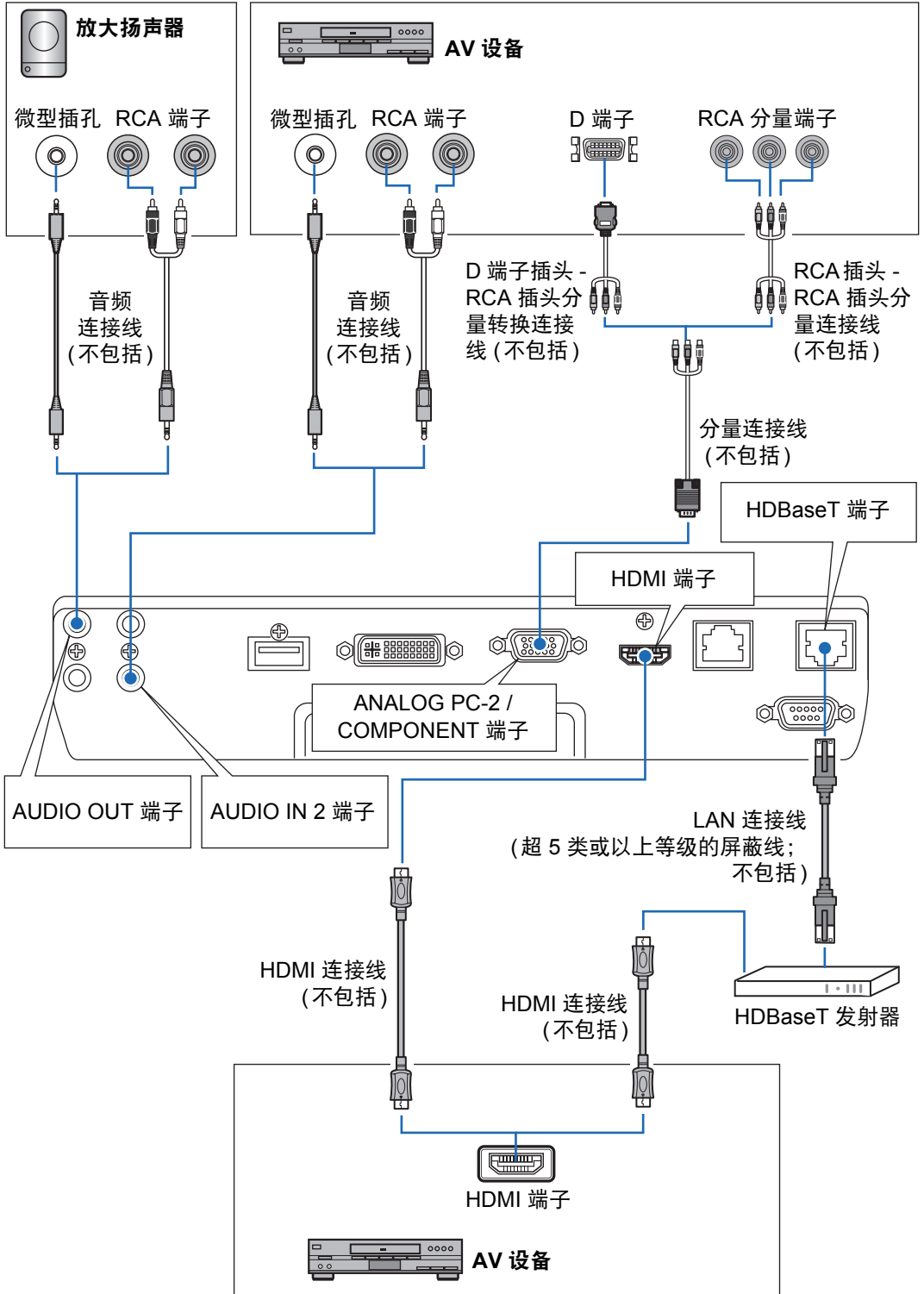



HDBaseT 须知

- 使用超 5 类或以上等级的屏蔽线。
- 最大传输距离为 100 m。
- 不过，在某些环境下，最大传输距离可能要短一些。
- 当 LAN 连接线成圈或捆绑着的时候，切勿使用。
- 投影中插入或拔出 LAN 连接线可能会出现噪声。
- 不保证可连通市面上的所有 HDBaseT 发射器。
- 一些 HDBaseT 发射器，用于将信号源设备连接到投影机时，可能无法实现正确投影。

插入投影机

将电源线连接到投影机，然后接通电源。

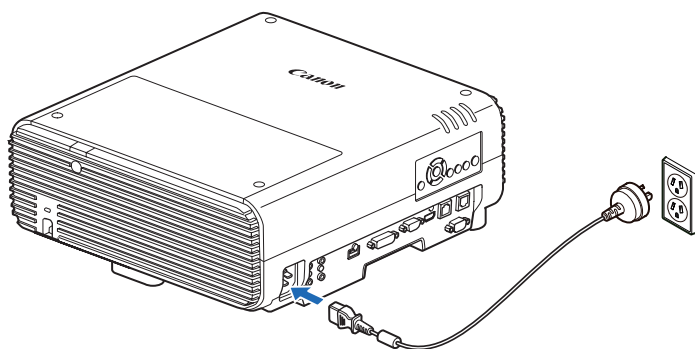

警告

- 确保将电源线的接地线接地。
- 确保在将电源插头插入插座前将接地线接地。同样，在断开接地线时，确保事先将电源插头从插座上拔出。



- 将电源线插头完全插入插座。
- 关闭投影机后，再次打开最少等待 5 分钟。关闭投影机后立即打开，可能缩短投影灯寿命。
- 不使用投影机时拔出电源线。

第 1 步：打开投影机

1 检查投影机与电脑或 AV 设备之间的连接。(42 页 – 44 页)
有关连接电源线的说明，请参见“插入投影机”(45 页)。

2 按 POWER 按钮。
[POWER ON] 指示灯最初会闪烁绿色，然后保持点亮。

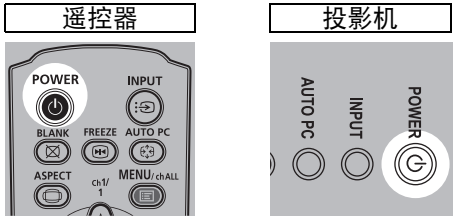

倒计时窗口显示大约 20 秒，然后开始投影。按 **OK** 或 **EXIT** 按钮可隐藏倒计时窗口。



- 启动后的最初 40 秒内，网络功能不可用。
- 当首次打开投影机时会出现一个窗口。在该窗口中，您可以选择投影机用于显示菜单和消息的语言。使用方向按钮选择所需的语言，然后按 **OK** 按钮。(47 页) 之后也可以通过菜单更改语言。(99 页)

3 打开电脑或 AV 设备的电源。

在投影机打开时更改操作

可以按如下所示在投影机打开时更改操作。

- 可以通过连接电源线来直接打开投影机，而无需按 **POWER** 按钮。(98 页)
- 可以更改倒计时窗口。(93 页)
- 可以跳过倒计时窗口。(93 页)

当投影机保持不工作时

如果未收到信号，在指定时间(默认为 15 分钟)内没有任何操作的情况下，电源管理功能将自动关闭投影机。(97 页)

■ 当出现语言选择屏幕时

当首次打开投影机时会出现一个屏幕。在该窗口中，您可以选择投影机用于显示菜单和消息的语言。使用方向按钮选择所需的语言，然后按 **OK** 按钮。

之后也可以通过菜单更改语言。(99页)

如果语言选择屏幕脱焦，请调整对焦。(52页)

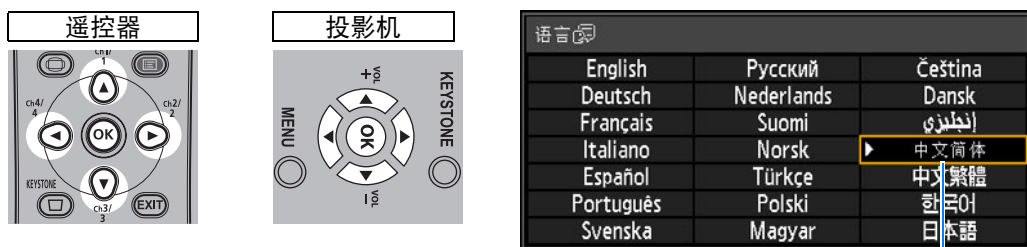

即选中以橙色突出显示的项目。

■ 当出现密码输入屏幕时

如果已设置密码，则会出现密码输入屏幕。请输入您的密码。(100页)

■ 当出现“无信号”时

用笔记本电脑时，用户需要打开外部监视器输出。(48页)

按 **INPUT** 按钮选择输入信号。(49页)

■ 当未出现笔记本电脑屏幕时

设置笔记本电脑以将信号输出至外部监视器。有关详细信息，请参见“更改笔记本电脑屏幕输出”。(48页)

■ 调整影像

- 将电脑显示分辨率设置为最高分辨率或最接近该设置的分辨率。(50页)
- 使用自动 PC 功能调整电脑影像的移位或屏幕闪烁。(51页)
- 通过变焦调整投影影像的大小。WUX500 使用光学变焦(52页)，WUX450ST 使用电子变焦(85页)。
- 如果影像较模糊，请使用对焦环来调整焦距。(52页)
- 按 **KEYSTONE** 按钮校正任何梯形失真。(58页)
- 根据屏幕高宽比、输入影像信号类型等选择投影影像的高宽比(屏幕高宽比)或屏幕模式。(54页 - 57页)
- 根据投影影像选择影像模式。(61页)

 还可以投影测试图案来调整影像(91页、167页)。

更改笔记本电脑屏幕输出

要从笔记本电脑投影，必须调整电脑设置以切换显示输出。
对于台式电脑，不需要执行此操作。

■ 打开外部监视器输出

您可以通过键盘操作打开外部监视器输出。
对大部分电脑来说，要打开外部监视器输出，可以在按住 [Fn] 键的同时，按带有外部监视器图标的功能键 ([F1] 至 [F12])。

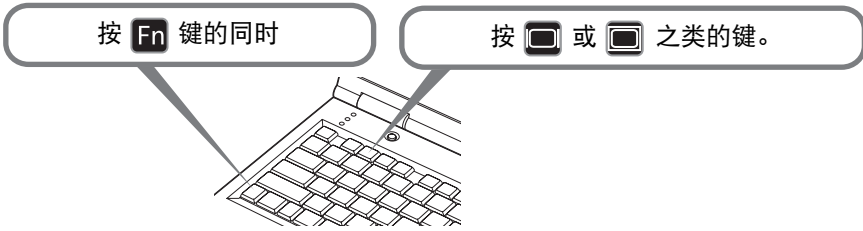

- 根据笔记本电脑型号而定，用于打开外部监视器输出的功能键和方法有所不同。有关详细信息，请参阅笔记本电脑的手册。
- 使用 Windows 10、Windows 8.1 或 Windows 7，可以一直按住 Windows 标识按键和按下 [P] 键打开影像输出。

第 2 步：选择输入信号

要投影数码 PC 或 AV 设备信号、或当多个电脑或多个 AV 设备连接的情况下在输入之间转换时，在 [输入] 菜单中选择输入信号。

如果自上次投影以来未更改输入信号，请跳过此步骤。

1 按 INPUT 按钮显示以下所示的窗口。

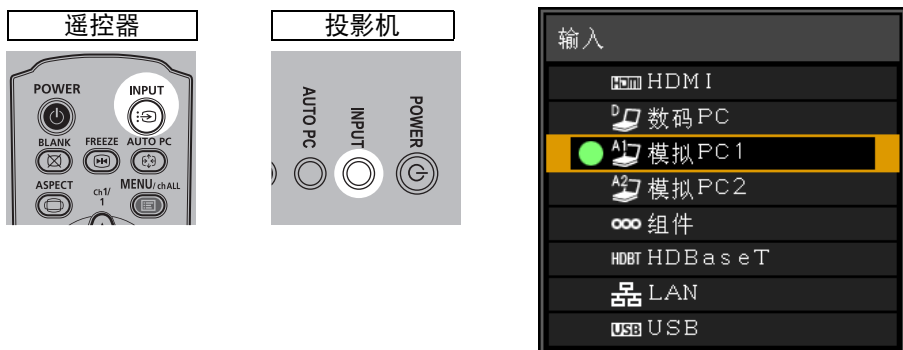

当前使用的输入信号带有绿色圆形标记并用橙色边框包围。

其中，可用于投影的输入信号名称显示为白色，不可用于投影的信号的名称显示为灰色。不过，[数码 PC] 和 [模拟 PC1] 即便可选，也可能显示为灰色。

2 通过按 INPUT 按钮可转换可用的输入信号类型。

您可以使用 [▼] / [▲] 选择目标输入信号。

3 按 OK 按钮确定输入信号类型。



- 当您选择 [LAN] 作为输入信号时，可以投影通过网络连接到投影机的电脑的屏幕。有关详细信息，请参见 NMPJ 使用说明书。
- 当您选择 [USB] 作为输入信号时，可以投影 USB 闪存盘上的影像。有关详细信息，请参见“投影 USB 闪存盘上的影像” (141 页)。
- 在分屏模式下，没有控制权的一侧以白色圆形标识。

第 3 步：调整影像

设置电脑的显示分辨率

根据投影机的最大分辨率，将电脑的显示分辨率设置为最接近投影机输出信号分辨率的分辨率。(168 页)

最大分辨率

1920 X 1200 点

■ Windows 10

- 1 从开始菜单打开 [控制面板]，然后在 [控制面板主页] 中选择 [外观和个性化] - [调整屏幕分辨率]。
- 2 单击 [分辨率] 选项卡，移动滑块选择与投影机输出信号最大分辨率最接近的分辨率。
- 3 单击 [确定] 按钮。

■ Windows 8.1

- 1 将光标移到右上角或右下角以访问菜单。
- 2 单击 [设置]，然后单击 [控制面板]。
- 3 从 [控制面板主页] - [外观和个性化] 中选择 [调整屏幕分辨率]。
- 4 单击 [分辨率] 选项卡，移动滑块选择与投影机输出信号最大分辨率最接近的分辨率。
- 5 单击 [确定] 按钮。

■ Windows 7

- 1 从开始菜单打开 [控制面板]，然后选择 [外观和个性化] - [调整屏幕分辨率]。
- 2 单击 [分辨率] 选项卡，移动滑块选择与投影机输出信号最大分辨率最接近的分辨率。
- 3 单击 [确定] 按钮。

■ Mac OS X

- 1 打开苹果菜单并选择 [系统预置]。
- 2 在 [系统预置] 窗口中，单击 [显示] 图标显示“显示”窗口。
- 3 选择 [显示器] 选项卡，从 [分辨率] 列表中选择最接近投影机最大输出信号分辨率的分辨率。
- 4 关闭 [系统预置] 窗口。

自动 PC 调整

当选择 [模拟 PC1] 或 [模拟 PC2] 时，如果影像显示画面移位或屏幕闪烁，按 **AUTO PC** 按钮可将投影机调整至最佳状态。

调整结果将被储存。如果在同一台电脑上再次使用投影机，选择输入信号时会在之前调整的状况下自动投影影像。

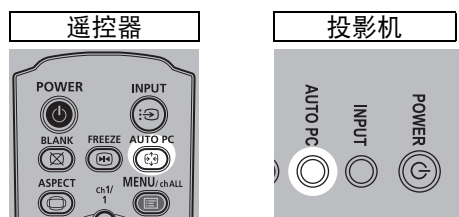

如果自动 PC 调整不够，请执行以下操作。

- 从 [输入信号选择] 中选择符合电脑分辨率的输入信号。(70 页)
- 如果即使执行上述操作后调整仍然不够，请在 [输入信号设置] 中选择 [总点数]、[跟踪]、[水平位置]、[垂直位置]、[水平像素] 和 [垂直像素] 进行调整。(71 页)
- 有关本投影机所支持的信号类型，请参见 168 页到 169 页中的表格。

对焦影像、调整影像尺寸或移动影像

■ 调整影像对焦

要调整对焦，请旋转对焦环。

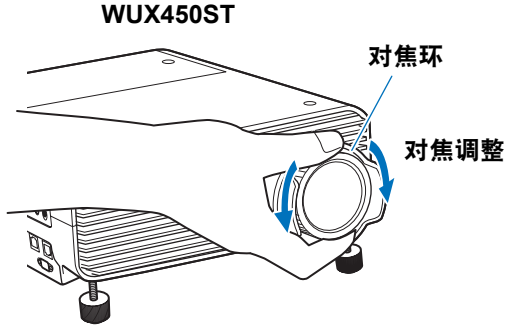
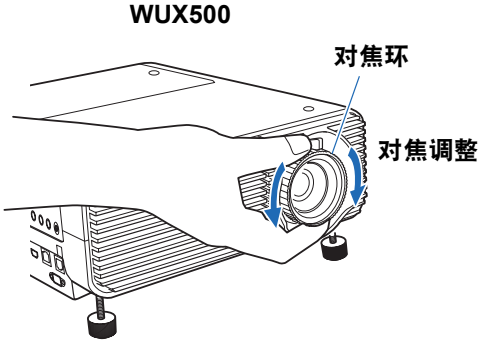

在 WUX450ST 上，当您旋转对焦环时，影像将会晃动。在调整对焦时，请捏住对焦环的顶部和底部并慢慢旋转。

■ 调整影像尺寸 (WUX500)

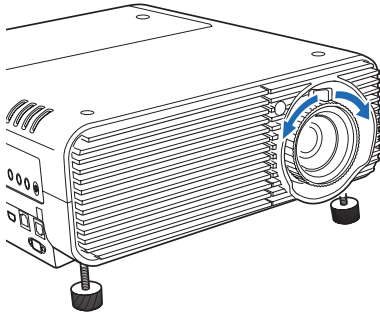

要调整影像尺寸，请旋转投影镜头上的调整杆。如果想要的影像过大或过小，无法通过变焦功能调整，请改变投影机的安装位置 (36 页)。

■ 调整影像位置

旋转镜头移位拨盘以垂直或水平调整投影的影像。该功能称为“镜头移位”，通过向上、向下、向左或向右移动镜头，将投影的影像调整到位。



- 您也可以移动影像本身，而不必调整影像投影到的位置。有关详细信息，请参见“数码影像移位” (85 页)。
- 您可以通过旋转上方镜头移位拨盘的上半部分或下方镜头移位拨盘的下半部分来精细调谐影像位置。

■ WUX500

垂直镜头移位拨盘

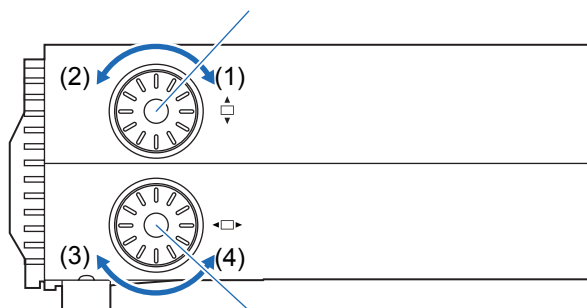

水平镜头移位拨盘

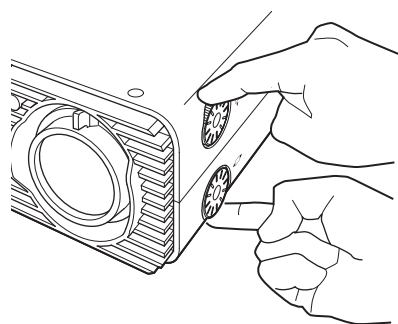

- (1) 顺时针旋转上方镜头移位拨盘：向下移动影像。
 - (2) 逆时针旋转上方镜头移位拨盘：向上移动影像。
 - (3) 顺时针旋转下方镜头移位拨盘：向左移动影像。
 - (4) 逆时针旋转下方镜头移位拨盘：向右移动影像。
- 有关镜头移位的详细信息，请参见“镜头移位功能”（40页）。

■ WUX450ST

垂直镜头移位拨盘

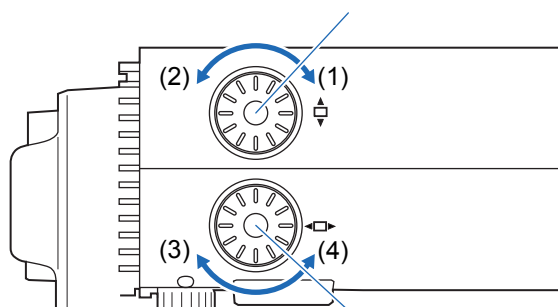

水平镜头移位拨盘

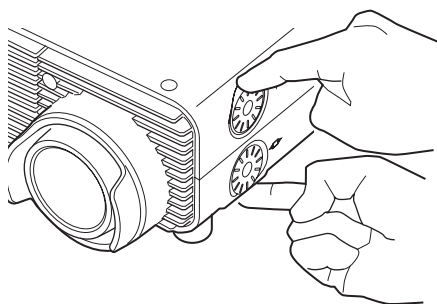

- (1) 顺时针旋转上方镜头移位拨盘：向上移动影像。
 - (2) 逆时针旋转上方镜头移位拨盘：向下移动影像。
 - (3) 顺时针旋转下方镜头移位拨盘：向右移动影像。
 - (4) 逆时针旋转下方镜头移位拨盘：向左移动影像。
- 有关镜头移位的详细信息，请参见“镜头移位功能”（40页）。

第 4 步：选择与屏幕相符的高宽比（屏幕高宽比）

为了最好地利用屏幕大小，请根据屏幕的高宽比、输入影像信号的类型等，选择投影影像的最佳高宽比（屏幕高宽比）或最佳屏幕模式（高宽比）。

[屏幕高宽比] 选择与您使用的屏幕相同的高宽比。

[高宽比] 通常，选择 [自动]。

视电脑的分辨率或其他连接的 AV 设备而定，您可能需要更改设置。如果投影的影像不具有理想的高宽比，请参见 164 页上的“高宽比与屏幕高宽比之间的关系”。

选择屏幕高宽比

为使用的屏幕选择正确的屏幕高宽比。

1 按 MENU 按钮显示菜单窗口。

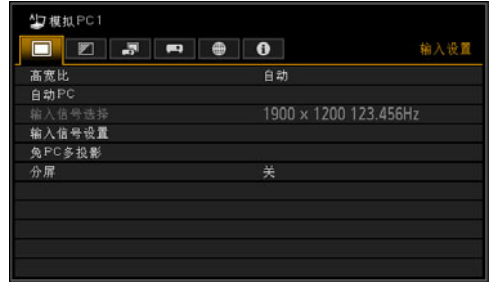
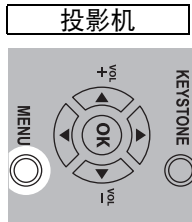
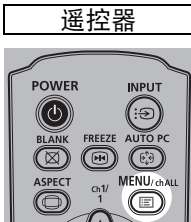

2 按 [◀]/[▶] 按钮选择 [安装设置] 选项卡。

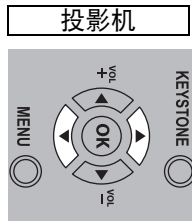
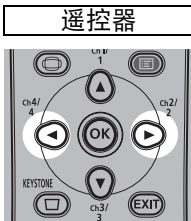

3 使用 [▲] / [▼] 按钮选择 [屏幕高宽比]，然后按 OK 按钮。

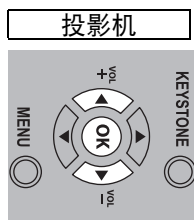
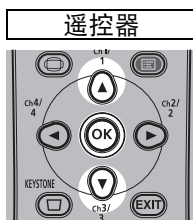

4 使用 [▲] / [▼] 按钮选择所需内容。

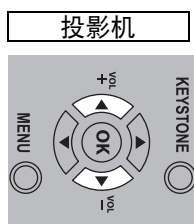
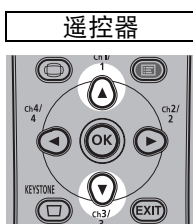

16:10

当使用高宽比为 16:10 的屏幕时选择此模式。当在墙壁上投影时也要选择此屏幕高宽比。可在此模式下校正梯形失真的情况。(58 页)



16:10 屏幕

16:9

当使用高宽比为 16:9 的屏幕时选择此模式。可在此模式下校正梯形失真的情况。(58 页)



16:9 屏幕

4:3

当使用高宽比为 4:3 的屏幕时选择此模式。可在此模式下校正梯形失真的情况。(58 页)



4:3 屏幕

16:9 数码影像移位

当使用高宽比为 16:9 的屏幕时选择此模式。无法在此模式下执行梯形失真校正。但是，当投影达到水平位置时，可向上或向下移动影像。有关如何移动影像的详细说明，请参见 85 页的“数码影像移位”。

4:3 数码影像移位

当使用高宽比为 4:3 的屏幕时选择此模式。无法在此模式下执行梯形失真校正。但是，当投影达到水平位置时，可向左或向右移动影像。有关如何移动影像的详细说明，请参见 85 页的“数码影像移位”。

5 按 OK 按钮接受设置，然后按 MENU 按钮。

选择高宽比

根据输入信号类型、屏幕的高宽比和分辨率选择 [高宽比]。有关高宽比的详细信息，请参见 164 页上的“高宽比与屏幕高宽比之间的关系”。

高宽比类型

■ 自动

以输入信号的高宽比投影影像。对于一般的影像投影，请选择此模式。

■ 16:10

以输入信号 16:10 高宽比投影影像。当在 [自动] 模式下无法正确投影高宽比为 16:10 的影像时选择此项。

■ 16:9

以输入信号 16:9 高宽比投影影像。当在 [自动] 模式下无法正确投影高宽比为 16:9 的影像时选择此项。

■ 4:3

以输入信号 4:3 高宽比投影影像。当在 [自动] 模式下无法正确投影高宽比为 4:3 的影像时选择此项。

■ 变焦

根据屏幕高宽比裁剪屏幕的上/下或左/右部分，然后放大影像中心。在观看视频时，如果显示信箱(屏幕顶部/底部有黑线)，请选择此项。

■ 原尺寸

使用输入信号的原始分辨率投影影像。如果电脑屏幕的显示分辨率低于投影机，则会显示相对更小但比其他高宽比更清晰的投影。



取决于输入信号和 / 或分辨率大小，可能存在无法选择该项的情况。

选择高宽比

按遥控器上的 **ASPECT** 按钮并选择适当的高宽比。按 **ASPECT** 按钮可更改高宽比类型。有关高宽比的详细信息，请参见 164 页上的“高宽比与屏幕高宽比之间的关系”。

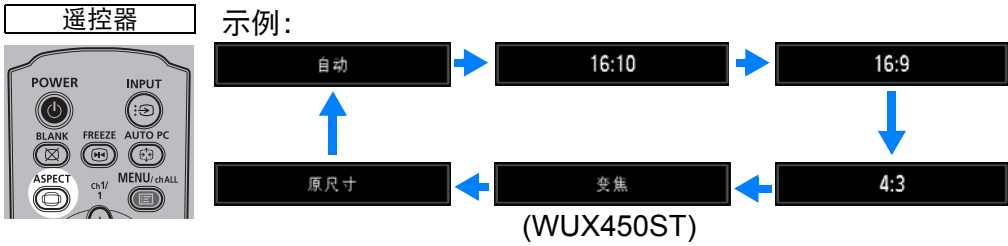

您也可以从菜单中的 [高宽比] 中选择任何高宽比。(70 页)



某些高宽比可能不会显示，具体取决于输入信号类型。

第 5 步：调整梯形失真

要校正梯形失真，请按 **KEYSTONE** 按钮。

支持两种类型的校正：水平/垂直校正和边角校正。

使用水平/垂直梯形失真校正可分别调整影像宽度或高度失真；使用边角校正可调节影像每个边角的位置。

有关切换梯形失真校正类型的说明，请参见“梯形失真” (85 页)。



- 当镜头移位到某些位置时，梯形失真校正可能不起作用。
- 如果梯形失真严重，无法完全校正，调整投影机位置使其正对屏幕。
- 在校正梯形失真时以数码方式处理信号。影像可能看起来与原影像有所不同。此外，影像的高宽比可能改变。
- 梯形失真校正不适用于 [4:3 数码影像移位] 或 [16:9 数码影像移位] 的屏幕高宽比。(56 页)

■ 水平 / 垂直梯形失真校正



在水平 / 垂直梯形失真校正期间，[安装设置] 菜单中的 [变焦] (85 页) 不可用 (WUX450ST)。

- 1 按遥控器或投影机上的 **KEYSTONE** 按钮显示垂直水平梯形失真调整窗口。
([梯形失真] 设为 [垂直水平梯形失真] 时。)

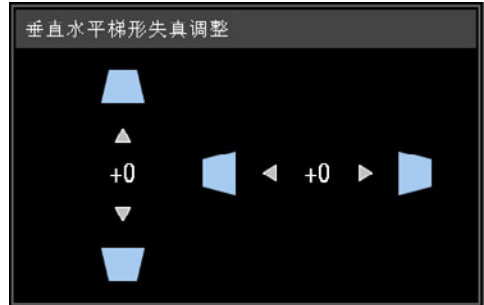
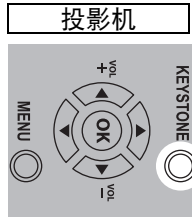
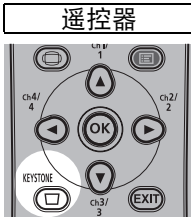

2 按方向按钮调整尺寸。

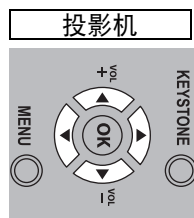
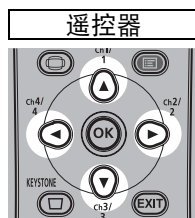

要校正顶部失真，
请按 [▲] 按钮。

要校正底部失真，
请按 [▼] 按钮。

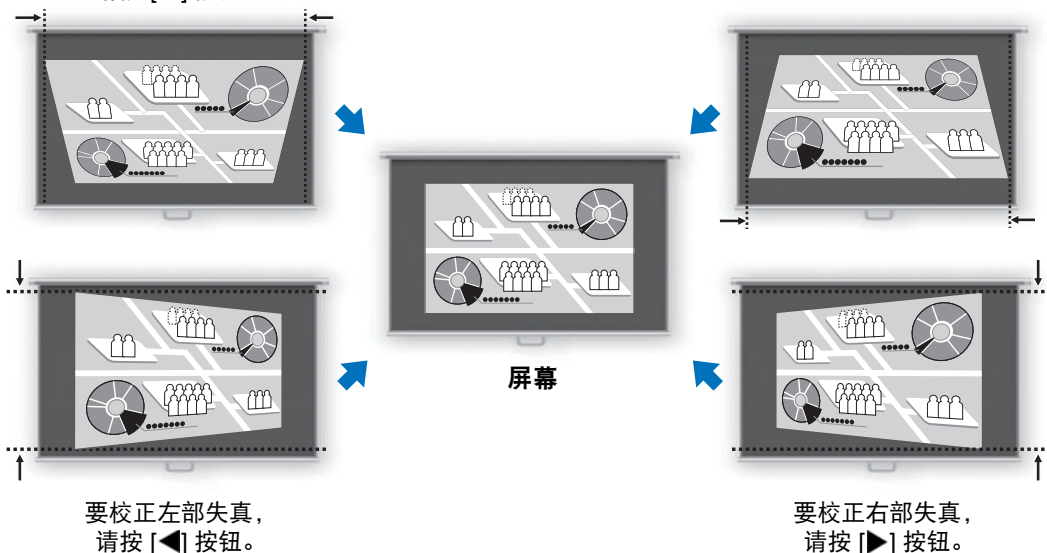

3 校正梯形失真后，按 OK 按钮。

■ 边角调整

1 按遥控器或投影机上的 KEystone 按钮显示边角调整窗口。

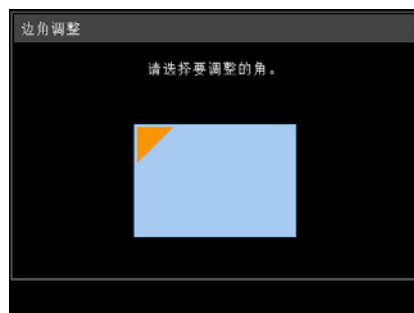
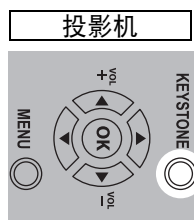
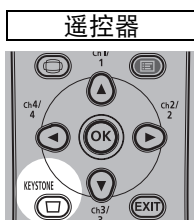

2 按方向按钮选择要校正的边角，然后按 OK 按钮。

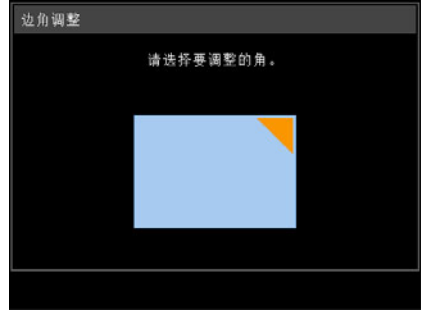
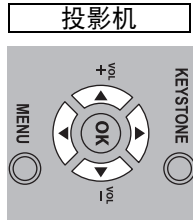
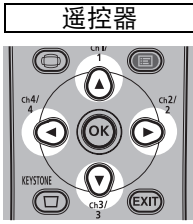

3 按方向按钮调整边角。

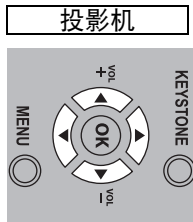
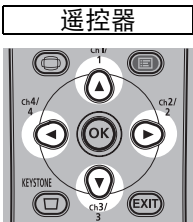

4 完成校正之后，按 OK 按钮。



如果以后使用 [安装设置] 菜单中的 [变焦] (85 页)，将会清除边角调整设置 (WUX450ST)。

■ 重设梯形失真调整

垂直水平梯形失真和边角调整可按如下操作进行重置。
首先，按两下遥控器上的 **KEYSTONE** 按钮，显示 [重设梯形失真] 窗口。
接下来，使用 [◀] 按钮选择 [确定]，然后按 **OK** 按钮。
此时，会重设指定的梯形失真调整。

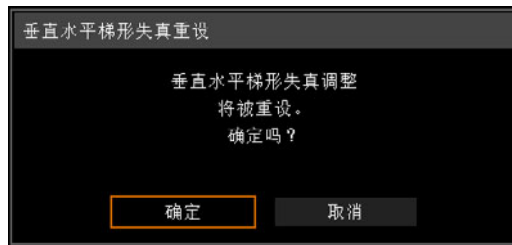

第 6 步：选择影像质量 (影像模式)

您可以选择适合于投影影像的影像模式。

在每种影像模式下，您可以进一步调整亮度、对比度、清晰度、伽玛、色彩调整、高级调整和投影灯模式。(77 页)

影像模式

依据所选的输入信号以及 [HDMI 影像输入] (97 页) 和 [HDBaseT 影像输入] (97 页) 设置为 [自动] 还是 [电脑]，可使用的影像模式会有些许不同。

○：兼容 —：不兼容

影像模式	兼容输入信号		功能 (1) 室内环境光 (2) 影像类型 (3) 适合呈现的色彩
	<ul style="list-style-type: none"> • 数码 PC • 模拟 PC1/2 • HDMI*1 • HDBaseT*2 • LAN • USB 	<ul style="list-style-type: none"> • 组件 • HDMI*3 • HDBaseT*4 	
标准	○	—	(1) 明亮 (2) 电脑屏幕或视频软件播放的媒体 (3) 白色和自然色
演讲	○	—	(1) 明亮 (2) 以文本内容为主的影像 (3) 使屏幕保持明亮
动态	—	○	(1) 明亮 (2) 使用视频软件播放的媒体 (3) 使屏幕保持明亮
照片 /sRGB	○	○	(1) 稍暗 (2) 兼容 sRGB 的相机拍摄的数码图片 (3) 遵循 sRGB 标准
视频	—	○	(1) 稍暗 (2) 摄像机拍摄的视频 (3) 接近电视的色彩空间
用户 1 - 5	○	○	内存里最多可储存 5 个用户选择的影像质量设置组合 (77 页)。已存设置可以作为影像模式选择。

*1 [HDMI 影像输入] 设置为 [电脑]

*2 [HDBaseT 影像输入] 设置为 [电脑]

*3 [HDMI 影像输入] 设置为 [自动]

*4 [HDBaseT 影像输入] 设置为 [自动]

■ 选择影像模式

按遥控器上的 **IMAGE** 按钮进行选择。

每次按 **IMAGE** 按钮影像模式会发生变化。(依据选择的输入信号显示的影像模式发生变化。)

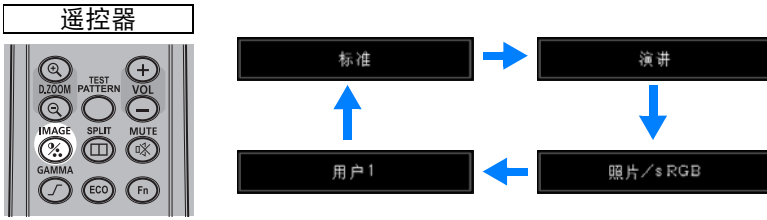

您也可以从 [影像模式] 菜单中选择任何影像模式。(77 页)

- 所需影像设置通过使用影像调整菜单中的用户记忆功能创建和储存时，显示用户设置 1 - 5。(77 页)

第 7 步：关闭投影机

1 按 **POWER** 按钮显示下图所示的窗口。

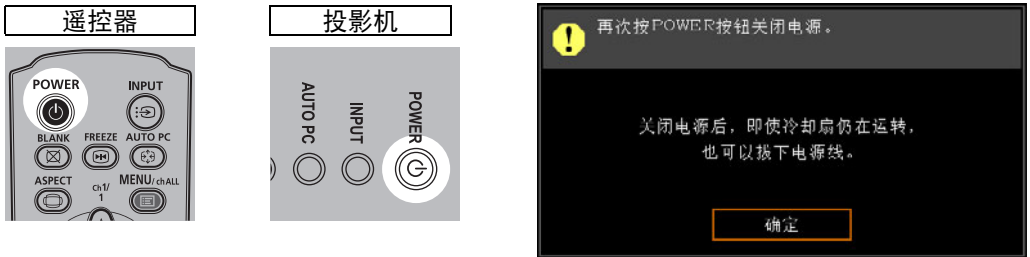

2 显示此窗口时，再次按 **POWER** 按钮关闭电源。

在关闭电源后，投影机将会冷却，然后进入待机模式。

如果不关闭电源继续投影，请按除 **POWER** 以外的其它按钮，或者等待至确认消息消失。



- 关闭投影机后，再次打开最少等待 5 分钟。如果关闭后立即打开，可能缩短投影灯寿命。
- 长时间使用投影机可能缩短投影灯和内部光学部件的寿命。
- 如果长时间不使用投影机，请拔下它的插头。

便利功能

本节介绍演示中和其他情况下的一些便利功能。

暂时关闭影像

演示期间可暂时使投影内容变为空白，或从屏幕转移观众的注意力。

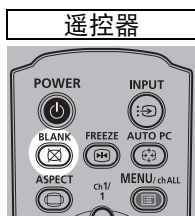

按 **BLANK** 按钮关闭影像。
再次按 **BLANK** 按钮显示影像。

- 您可以在菜单上设置当关闭影像时的屏幕状态。(93 页)
- 影像关闭时投影灯仍然亮起。

定格画面

电脑操作中可暂时定格投影，以转移注意力或者中断播放视频或动画。

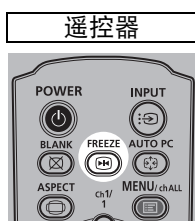

按 **FREEZE** 按钮定格播放的影像。投影机显示以下图标。
再次按 **FREEZE** 按钮返回到原来的显示画面。

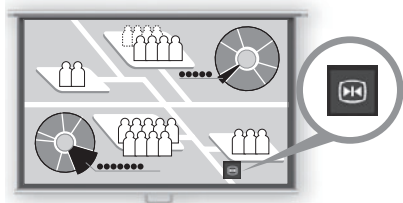

屏幕

- 一旦输入信号终止，该功能也会被取消。

投影 USB 闪存盘中存储的影像

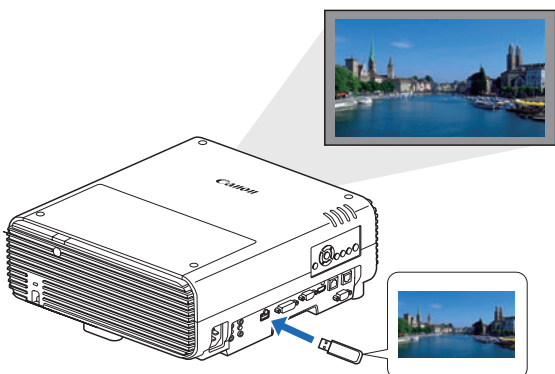

即便不使用电脑，只需将 USB 闪存盘连接到 USB 端口也可投影其中存储的影像。

有关通过投影机 USB 端口投影 USB 闪存盘的说明，请参见“投影 USB 闪存盘上的影像”(141 页)。

从菜单投影测试图案

即便没有任何输入信号，投影机也可投影测试图案。安装中可通过投影测试图案，检查投影机的安装方式。

有关投影测试图案的详细说明，请参见“测试图案”（91页）或“显示的测试图案”（167页）。

进行节电设置

根据需要进行节电设置。

可使用下列四项设置。有关详细信息，请参见描述每项功能的页面。

- **投影灯模式 (82页)**
在影像模式下调整投影灯和风扇的功耗。
- **电源管理模式 (97页)**
投影机闲置一定时间而没有输入信号时，自动熄灭投影灯或关闭电源。
- **电源管理时间 (98页)**
指定在 [电源管理模式] 设置为 [指示灯熄灭] 或 [待机] 时，投影灯或投影机在没有输入信号的情况下闲置多久后自动熄灭。
- **网络待机设置 (111页)**
需要时可进入待机模式以节省耗电量。

设置节电功能

1 按遥控器上的 ECO 按钮显示以下窗口。

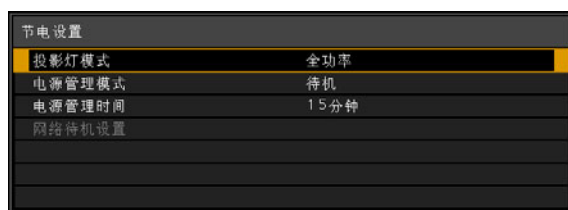
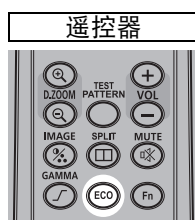

2 按 [▲] / [▼] 按钮选择一个菜单。

3 完成所选功能的设置。

高级指南

安全说明

使用之前

基本指南

安装步骤

连接步骤

投影步骤

便利功能

高级指南

使用菜单

菜单介绍

高级投影

其它信息

维护

产品规格

故障排除

使用菜单

使用菜单具体设置投影机的操作。

菜单配置

菜单屏幕分为如下所示的 6 个选项卡：

 **[输入设置] 选项卡 (69 页)**
可以设置信号类型或输入影像的投影方法。

 **[影像调整] 选项卡 (76 页)**
可以根据您的喜好调整影像质量和色彩。

 **[安装设置] 选项卡 (83 页)**
安装投影机时会使用此设置。

 **[系统设置] 选项卡 (92 页)**
可以设置投影机的操作。

 **[网络设置] 选项卡 (109 页)**
这些设置用于电脑通过网络使用投影机时。
有关网络设置，请参见“网络设置”(105 页)。

 **[信息] 选项卡 (139 页)**
可以查看有关投影影像信号类型的信息以及其它信息。



基本菜单操作

1 按 MENU 按钮显示菜单窗口。

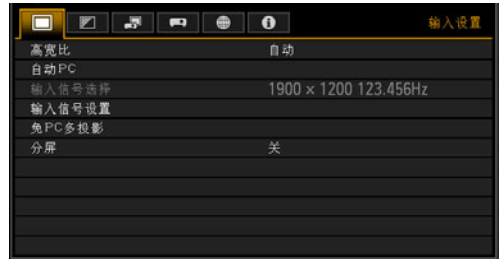
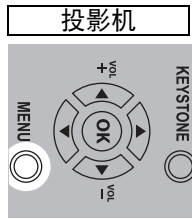
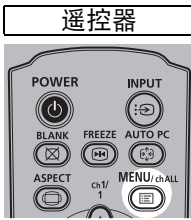

2 按 [◀] / [▶] 按钮选择一个选项卡。

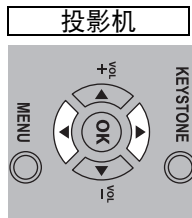
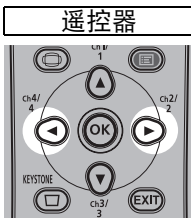

- 如果选项卡位置未以橙色突出显示，请按 [▲] / [▼] 按钮将当前选择区域移至顶部。

3 按 [▲] / [▼] 按钮选择项目。

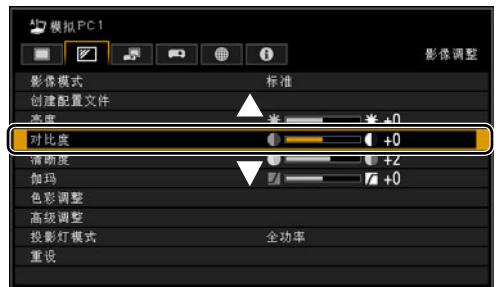
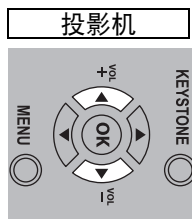
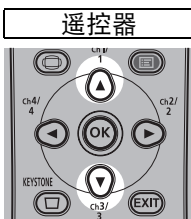

4 选择内容

视项目而定，选择内容的方式有所不同。

从列表中选择 例如：高宽比 (70 页)

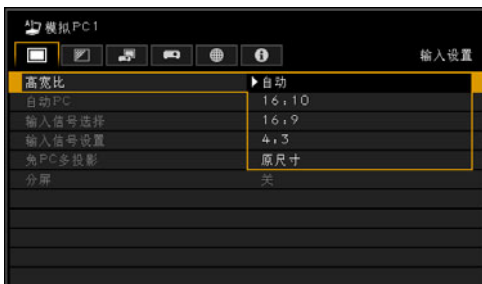

1. 选择 [高宽比]。
2. 按 OK 按钮或 [▶] 按钮显示内容列表。
3. 使用 [▲] / [▼] 按钮选择所需内容。
4. 找到所需内容时，按 OK 按钮或 [▶]。

通过 [◀] / [▶] 按钮调整 例如：对比度 (78 页)



1. 选择 [对比度]。
2. 使用 [◀] / [▶] 按钮调整设置。

从另一屏幕选择 (1) 例如：菜单位置 (90 页)



1. 选择 [菜单位置]。
2. 按 **OK** 按钮显示另一屏幕。
3. 然后按照屏幕上的说明操作。

从另一屏幕选择 (2) 例如：跟踪 (71 页)

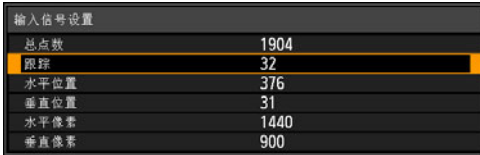

1. 选择 [输入信号设置]。
2. 按 **OK** 按钮显示另一屏幕。
3. 选择 [跟踪]。
4. 使用 [▲] / [▼] 按钮选择设置，然后使用 [◀] / [▶] 按钮选择数值。

- 5** 按 **MENU** 按钮会使菜单屏幕消失。
按 **EXIT** 按钮也会使菜单屏幕消失。

菜单介绍

输入设置

本节介绍如何设置高宽比、分辨率以及从 USB 闪存盘投影。

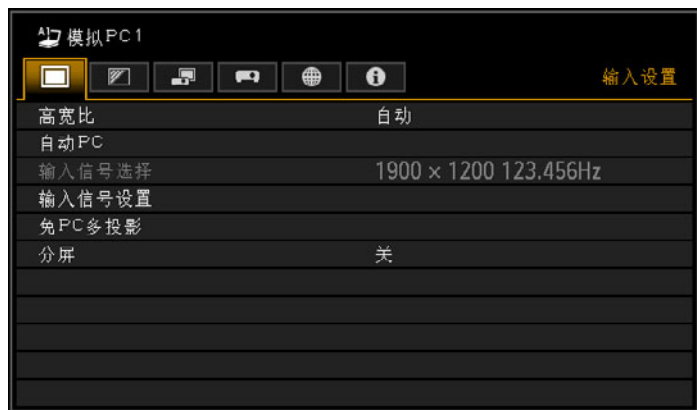

(输入信号为模拟 PC1 的情况下)

菜单	功能	详情
高宽比	选择影像高宽比。	70 页
自动 PC	自动调整显示位置未对准及屏幕闪烁。	70 页
输入信号选择	手动设置适合投影电脑影像的分辨率。	70 页
输入信号设置	完成输入信号设置。	71 页
免 PC 多投影	将投影 USB 闪存盘上影像的设置指定给多台网络投影机。	72 页
分屏	并列投影两个输入影像。	73 页
输入电平	选择 HDMI 或 HDBaseT 信号的输入电平。	74 页
色彩空间	选择 HDMI 或 HDBaseT 信号的色彩空间。	74 页
过扫描	投影前修剪 HDMI 或 HDBaseT 影像的外围失真部分。	74 页
逐行	选择对电影内容中的静态影像或视频中的动态影像逐行处理。	75 页
幻灯片播放间隔	指定在以幻灯片形式播放 USB 闪存盘上的影像时各个影像的播放间隔时间。	75 页
动画效果	指定在以幻灯片形式播放 USB 闪存盘上的影像时的幻灯片过渡效果。	75 页

不可用的菜单会显示为灰色或隐藏。

高宽比

 > [输入设置] > [高宽比]

选择投影影像的高宽比。

子菜单	功能
自动	以输入信号的高宽比投影影像。
16:10	以输入信号 16:10 高宽比投影影像。
16:9	以输入信号 16:9 高宽比投影影像。
4:3	以输入信号 4:3 高宽比投影影像。
变焦	根据屏幕高宽比和影像中心的缩小或放大裁剪图像的上 / 下或左 / 右部分。
原尺寸	使用输入信号的原始分辨率投影影像。

不可用的菜单会隐藏。



- 对于 LAN 和 USB 输入，将自动选择 [自动]。
- 对于不同的屏幕高宽比或输入信号类型，将显示不同的内容。
- 也可以使用遥控器上的 **ASPECT** 按钮选择 [高宽比] 设置。

自动 PC

 > [输入设置] > [自动 PC]

自动调整显示位置未对准及屏幕闪烁。



如果自动 PC 调整不够，请执行以下操作。

- 从 [输入信号选择] 中选择符合电脑分辨率的输入信号。
- 如果调整后仍然达不到效果，请从 [输入信号设置] 中选择 [总点数]、[跟踪]、[水平 / 垂直位置] 和 [水平 / 垂直像素] 进行调整。(71 页)
- 有关所支持的信号，请参见 168 页 – 169 页中的表格。

输入信号选择

 > [输入设置] > [输入信号选择]

如果自动 PC 功能 (51 页) 未正确投影电脑影像，请选择适合的分辨率。选择符合电脑分辨率的输入信号。按 **OK** 按钮确认设置，然后按 **MENU** 按钮。



有关所支持的信号，请参见 168 页 – 169 页中的表格。

输入信号设置

 > [输入设置] > [输入信号设置]

完成输入信号设置。根据需要使用 [◀] / [▶] 按钮调整各个数值。

输入信号设置	
总点数	1904
跟踪	32
水平位置	376
垂直位置	31
水平像素	1440
垂直像素	900
返回	

子菜单	功能
总点数	调整水平方向的总点数。当屏幕上显示条纹时调整此项。
跟踪	精细调整收到信号后生成影像的用时。当影像失真或闪烁时调整跟踪。
水平位置	调整影像水平方向位置，以校正水平偏差。
垂直位置	调整影像垂直方向位置，以校正垂直偏差。
水平像素	调整影像水平方向的分辨率。
垂直像素	调整影像垂直方向的分辨率。

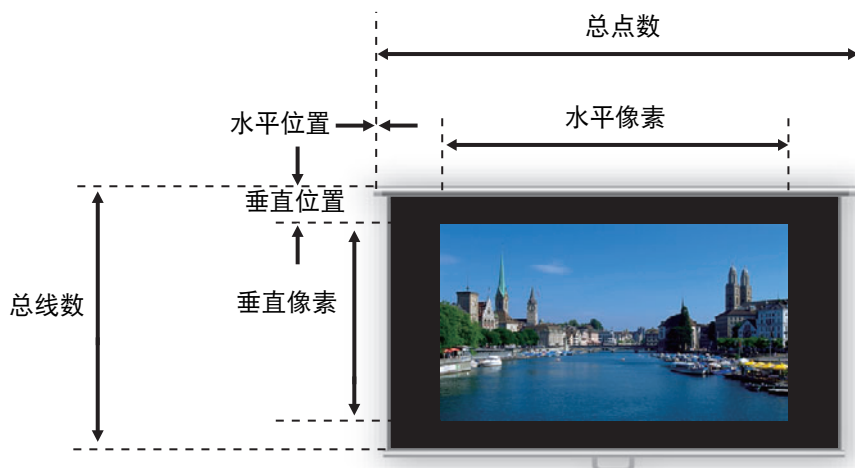

如果使用“自动 PC”功能 (70 页) 或“输入信号选择”功能 (70 页) 无法正确调整投影影像，请执行此调整。

免 PC 多投影

 > [输入设置] > [免 PC 多投影]

将有关投影 USB 闪存盘影像的设置指定给多台网络投影机。有关说明，请参见“使用免 PC 多投影” (146 页)。

免 PC 多投影	
模式设置	主
布局图案设置	2x2
目标投影机设置	
幻灯片间隔	-- --
动画效果	关
返回	

模式设置

指定免 PC 多投影模式：主 *1 或次 *2 模式。

- *1 连接 USB 闪存盘，将要投影的影像传输给次投影机。
- *2 投影主投影机传出的影像。

选项	功能
关	禁用免 PC 多投影。
主	在主模式下投影。
次	在次模式下投影。



指定模式前，确认使用了有线网络连接，[网络 (有线 / 无线)] 设置为 [开 / 关] 或 [开 / 开 (Pj AP)] (111 页)。

布局图案设置

指定投影机总数和布局图案 (147 页)。

选项	功能
总数	指定包括所有主次投影机在内的投影机总数。可指定 2 到 9 台投影机。
布局图案	选择布局图案。主投影机的影像投影到布局图案的左上角。

目标投影机设置

指定设置为次模式的投影机的 IP 地址。

选项	功能
IP 地址	输入目标投影机的 IP 地址。处于主模式的投影机会显示标识 [1]。[网络设置] 中指定的有线 IP 地址会显示出来。
确认	按在 IP 地址字段中指定的信息，将投影传输到相应投影机编号 (2 到 9) 的次投影机。
确定	确认目标投影机的 IP 地址。

幻灯片播放间隔

指定播放中幻灯片影像间的转换间隔时间。按“分:秒”格式输入时间，范围为 5 秒到 10 分钟。

设置为 [主] 模式的投影机可使用该设置。



在免 PC 多投影模式下播放幻灯片时，如果关闭投影机然后再打开，幻灯片会自动从最后用于投影的文件夹中的第一个影像继续播放。

动画效果

指定播放幻灯片时的动画过渡效果。

设置为 [主] 模式的投影机可使用该设置。

选项	功能
关	禁用幻灯片播放过渡效果。
淡入淡出	淡出当前影像，同时淡入下一张影像。
淡出 / 淡入	淡出当前影像，变黑后淡入下一张影像。

分屏

 > [输入设置] > [分屏]

可以并列投影与投影机连接的设备上的两个输入影像。

选项	功能												
关	退出分屏模式。												
开	启用分屏模式。												
设置	<table border="1"> <thead> <tr> <th>子菜单</th> <th>功能</th> </tr> </thead> <tbody> <tr> <td>分屏</td> <td>切换分屏显示。</td> </tr> <tr> <td>控制权</td> <td>选择要控制的影像。选择左侧影像后，会显示标签 1；选择右侧影像后，会显示标签 2。</td> </tr> <tr> <td>左右交换</td> <td>切换影像投影侧。</td> </tr> <tr> <td rowspan="3">布局</td> <td>模式 3-7 左侧占 30% 的屏幕宽度，右侧占 70% 的屏幕宽度。</td> </tr> <tr> <td>模式 5-5 左侧占 50% 的屏幕宽度，右侧占 50% 的屏幕宽度。</td> </tr> <tr> <td>模式 7-3 左侧占 70% 的屏幕宽度，右侧占 30% 的屏幕宽度。</td> </tr> </tbody> </table>	子菜单	功能	分屏	切换分屏显示。	控制权	选择要控制的影像。选择左侧影像后，会显示标签 1；选择右侧影像后，会显示标签 2。	左右交换	切换影像投影侧。	布局	模式 3-7 左侧占 30% 的屏幕宽度，右侧占 70% 的屏幕宽度。	模式 5-5 左侧占 50% 的屏幕宽度，右侧占 50% 的屏幕宽度。	模式 7-3 左侧占 70% 的屏幕宽度，右侧占 30% 的屏幕宽度。
	子菜单	功能											
	分屏	切换分屏显示。											
	控制权	选择要控制的影像。选择左侧影像后，会显示标签 1；选择右侧影像后，会显示标签 2。											
	左右交换	切换影像投影侧。											
布局	模式 3-7 左侧占 30% 的屏幕宽度，右侧占 70% 的屏幕宽度。												
	模式 5-5 左侧占 50% 的屏幕宽度，右侧占 50% 的屏幕宽度。												
	模式 7-3 左侧占 70% 的屏幕宽度，右侧占 30% 的屏幕宽度。												

 在分屏显示中，网络输入和 USB 输入不能合并到一起显示。类似地，HDBaseT 与 HDMI 输入不能合并到一起显示。



- 如果影像区域的中央显示了△(◀)或△(▶)，可按遥控器上的[◀/▶]按钮将控制切换到另一侧。
- 切换到分屏显示时，输入窗口会显示左侧信号和右侧信号以及输入状态。

有关分屏模式的详细说明，请参见“分屏显示” (149页)。

输入电平

 > [输入设置] > [输入电平]

调整 HDMI 或 HDBaseT 投影内容的输入电平。

选项	功能
自动	根据输入信号自动切换输入电平。
标准	将输入电平限制在 16 - 235 范围内。
扩展	启用全范围输入电平 0 - 255。



- 仅当从 AV 设备发送的信号类型为 RGB 时，才可以选择此项。
- 在 [自动] 模式下，自动选择信号电平。(一些 AV 设备和 HDBaseT 发射机可能不支持此项。)
- 如果您的 AV 设备 HDMI 输出可设为 [标准] 或 [扩展]，我们建议设置为 [扩展]。影像的对比度将提高，并且更真实地表现光线较暗的场景。在这种情况下，将 [输入电平] 设置为 [自动] 或 [扩展]。
有关更详细的说明，请参见使用说明书中有关投影机所连 AV 设备的内容。

色彩空间

 > [输入设置] > [色彩空间]

选择 HDMI 或 HDBaseT 信号的色彩空间。

选项	功能
自动	为输入信号选择最佳色彩格式。
RGB	强行使投影机以 RGB 信号处理输入信号。
YCbCr	强行使投影机以色差信号处理输入信号。

过扫描

 > [输入设置] > [过扫描]

选择此设置可修剪 HDMI 或 HDBaseT 投影内容的外围失真部分。

选项	功能
关	投影全部 (100%) 输入信号。 投影的影像可能小于整个投影屏幕。
开	投影去除外围失真后的影像。(修剪掉 5% 的影像边缘部分。)



对于某些信号分辨率，可能会裁去影像边缘部分。在此情况下，请选择 [关]。

逐行

 > [输入设置] > [逐行]

执行针对电影内容中的静态影像或视频中的动态影像优化的逐行处理。

选项	功能
关	不执行逐行处理。
影片 / 自动	适用于静态影像或典型的动态影像。针对视频或电影内容执行逐行处理。
视频 1	适用于投影影像质量较高且动作相对较慢的视频。执行针对 HD 视频优化的逐行处理。
视频 2	适用于投影动作较快的视频。执行针对快速运动视频优化的逐行处理。
25p/30p (PsF)	执行针对 1080 Psf/25 或 1080 Psf/30 视频 (分别为 25 或 30 fps) 优化的逐行处理。



- 当屏幕闪烁和快速活动画面上有明显的水平线时，请选择 [关]。
- 分屏模式下不可用。

幻灯片播放间隔

 > [输入设置] > [幻灯片播放间隔]

您可以一个接一个地自动投影 USB 闪存盘上的影像。

使用 [◀] / [▶] 按钮按“分:秒”格式设置影像的切换间隔时间 (设定范围为 1 秒到 60 分钟)。



- 如果将输入信号切换到除 [USB] 之外的选项，将停止当前播放的幻灯片。要从最后播放的幻灯片影像开始继续播放幻灯片，请将输入信号恢复为 [USB]。
- 播放幻灯片期间，仅能对当前影像使用数码变焦。

动画效果

 > [输入设置] > [动画效果]

指定播放 USB 闪存盘影像时的幻灯片过渡效果。

选项	功能
关	禁用幻灯片播放过渡效果。
淡入淡出	淡出当前影像，同时淡入下一张影像。
淡出 / 淡入	淡出当前影像，变黑后淡入下一张影像。

影像调整

本节介绍亮度、对比度及清晰度等影像质量设置。



(输入信号为模拟PC1的情况下)

菜单	功能	详情
影像模式 *	选择适合于投影影像的总体影像质量。	77 页
创建配置文件	将所需的影像质量设置保存为配置文件。	77 页
基准影像模式	显示配置文件的基本影像模式。	77 页
亮度 *	调整影像亮度。	78 页
对比度 *	调整影像对比度。	78 页
清晰度 *	调整影像清晰度。	78 页
伽玛 *	校正明暗部分的细节损失。	78 页
色彩调整 *	精细调整影像色彩。	78 页
高级调整 *	精细调整降噪和色调。	79 页
投影灯模式 *	选择投影灯亮度。	82 页
重设	恢复默认的影像质量设置。	82 页
影像优先级 *	选择在分屏模式下以哪张幻灯片为基础进行影像处理。	82 页

不可用的菜单会显示为灰色或隐藏。

* 所作调整储存为当前输入信号和影像模式的修改设置。

影像模式

 > [影像调整] > [影像模式]

选择所投影影像的总体影像质量。另外，也可按遥控器上的 **IMAGE** 按钮进行选择。

选项	功能		
	室内亮度	影像类型	适合呈现的色彩
标准	明亮	电脑屏幕或视频软件播放的媒体	白色和自然色
演讲	明亮	以文本内容为主的影像	使屏幕保持明亮
动态	明亮	视频内容	使屏幕保持明亮
视频	稍暗	摄像机拍摄的视频	接近电视的色彩空间
照片 /sRGB	稍暗	兼容 sRGB 的相机拍摄的数码图片	遵循 sRGB 标准
用户 1 - 5	选择的影像质量设置至多可保存 5 个用户配置文件。此设置下保存的配置文件可用作影像模式。		

不可用的菜单会显示为灰色或隐藏。



可以通过在每个影像模式中调整以下项目来调整影像质量：

[亮度]、[对比度]、[清晰度]、[伽玛]、[色彩调整]、[高级调整]和[投影灯模式]。

创建配置文件

 > [影像调整] > [创建配置文件]

将所需的影像质量设置保存在至多 5 个用户配置文件中。



- 保存的设置由亮度、对比度、清晰度、伽玛、色彩调整、高级调整和投影灯模式组成。
- 虽然只会显示五个用户配置文件，但根据是否连有电脑（模拟 PC、数码 PC、HDMI（[HDMI 输入]（97 页）设为 [电脑]）或 HDBaseT（[HDBaseT 影像输入]（97 页）设为 [电脑]）或者连有 AV 设备（分量、HDMI（[HDMI 输入]（97 页）设为 [自动]）、或 HDBaseT（[HDBaseT 影像输入]（97 页）设为 [自动]）），还可创建不同的配置文件进行应用。因此，可保存多达 10 个设置。
- 影像模式名称为设置更改的基础，存于用户内存中。当选择影像模式为用户内存时，作为用户内存基础的影像模式在菜单中显示为 [基准影像模式]。

亮度

 > [影像调整] > [亮度]

调整影像亮度。

对比度

 > [影像调整] > [对比度]

锐化或柔化影像对比度。

清晰度

 > [影像调整] > [清晰度]

调整影像清晰度。

伽玛

 > [影像调整] > [伽玛]

校正过暗或过亮的影像区域，使之清楚呈现。另外，也可按遥控器上的 **GAMMA** 按钮进行选择。

 有关更详细的调整，请参见伽玛精细调谐 (81 页)。

色彩调整

 > [影像调整] > [色彩调整]

调整色彩相关设置，如色彩浓度、色彩平衡和色温。



子菜单	功能
色彩浓度	调整色彩的强度。
色彩平衡	调整偏紫或偏绿影像的色彩平衡。
色温	调整白色色温。
红色 / 绿色 / 蓝色增益	调整每种颜色的增益。
红色 / 绿色 / 蓝色补偿	调整每种颜色的色彩补偿。

高级调整

 > [影像调整] > [高级调整]

精细调整降噪和色调。

高级调整	
环境光	关
随机噪声降噪	关
MPEG降噪	关
动态加玛	关
记忆色彩校正	
6轴色彩调整	关
加玛精细调整	
返回	

环境光

最大程度减少环境光对屏幕的影响。

选项	功能	
关	不进行校正投影影像。	
调整	种类	白炽灯 用于传统灯泡或该颜色荧光灯下的环境光。
		荧光灯 用于昼白色荧光灯光源下的环境光。
	等级	弱 用于普通的环境光亮度。
		强 用于明亮的环境光。

环境光等级设置举例

等级	地点举例
弱	放映室、体育酒吧等
强	会议室、演讲室

 在照片 /sRGB 影像模式下可使用 [环境光] 设置。

随机噪声降噪

降低随机影像噪声*。

* 频率或振幅不规则的噪声带来的影响。

选项	功能
关	禁用随机噪声降噪。
弱 中 强	按三个级别指定具体随机噪声降噪的强度。

 • 对快速活动影像选择 [弱]，对慢速活动影像选择 [强]。
• 对于 LAN 或 USB 输入不显示此设置。

MPEG 降噪

降低 MPEG 影像噪声。

选项	功能
关	禁用 MPEG 降噪。
弱 中 强	按三个级别指定具体 MPEG 降噪的强度。



对于 LAN 或 USB 输入不显示此设置。

蚊式噪声降噪

降低蚊式噪声*。

* 一种类型的噪声，可影响 JPEG 影像或 MPEG 视频中色彩存在显著变化的影像边缘或区域。

选项	功能
关	禁用蚊式噪声降噪。
弱 中 强	按三个级别指定蚊式噪声降噪的具体强度。



对于 HDMI、数码 PC、模拟 PC1、模拟 PC2 或分量输入信号不显示此设置。

动态伽玛

您可以自动调整影像亮部和暗部的层次。

选项	功能
关	禁用动态伽玛调整。
弱 中 强	按三个级别指定具体的动态伽玛调整。



记忆色彩校正

增强肤色、天蓝色和绿色，使这些色彩与人们印象中的色彩更加一致。

选项	功能	
肤色	选项	功能
	关	禁用校正。
天蓝色	弱	指定校正程度。
	中	
绿色	强	

6 轴色彩调整

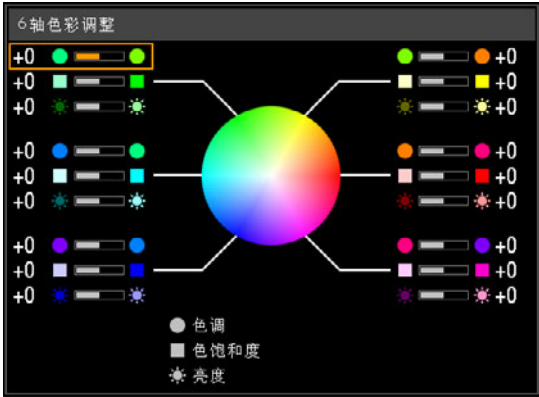
精细调整影像中的 RGB (红、绿、蓝) 和 CMY (青、紫红、黄) 色调。

选项	功能
关	禁用 6 轴色彩调整。
调整	 <p>使用 [▲]/[▼] 按钮选择 [○ 色调]、[□ 色饱和度] 或 [☀ 亮度]，然后使用 [◀]/[▶] 按钮进行调整。</p> <ul style="list-style-type: none"> 完成色彩调整后，按 OK 按钮。 <p> 调整不会应用到投影菜单屏幕本身。</p>
重置	将所有调整值恢复为零。

伽玛精细调谐

调整白色、红色、绿色及蓝色伽玛曲线。可单独调整红色、绿色和蓝色。对白色的调整也会应用到其他三种颜色。请注意，调整任何色彩均将覆盖之前的调整。

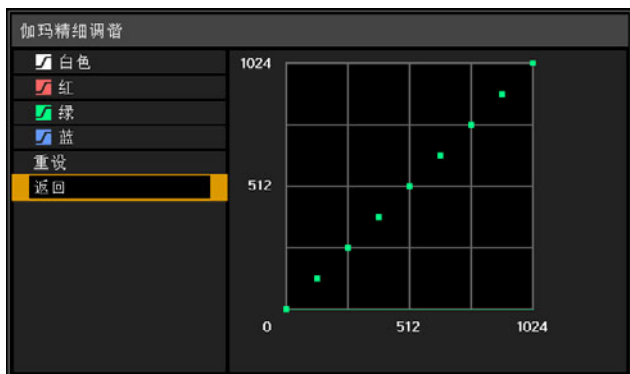

- 有关伽玛校正的详细说明，请参见 [78 页](#)。
- 使用输入信号或内置测试图案进行调整。
- 调整不会应用到投影菜单屏幕本身。
- 使用 [▲]/[▼] 按钮选择一种颜色，然后按 **OK** 按钮。接着用 [◀]/[▶] 按钮在伽玛曲线上选择一个点，然后用 [▲]/[▼] 按钮调整该点的位置。调整完毕，按 **OK** 按钮确认设置。



- 对除 [环境光] 外的其他设置所作的调整，会储存为当前输入信号和影像模式的设置值。
- 当应用降噪时，影像分辨率看起来可能较低。

投影灯模式

 > [影像调整] > [投影灯模式]

降低投影灯亮度可以降低功率消耗和冷却扇噪音。也可按遥控器上的 **ECO** 按钮显示。

选项	功能
全功率	以全亮度投影影像。
节电	降低投影灯亮度以节省电源。

重设

 > [影像调整] > [重设]

将当前影像质量设置恢复为出厂设置。

选项	功能
确定	重设影像调整设置。
取消	取消影像调整设置的重设。



- 在 [影像模式] 设置为从 [用户 1] 到 [用户 5] 的配置文件时, 进行重设将恢复相关用户配置文件原始保存的设置。
- 仅重设输入信号和当前投影影像模式的组合设置。

影像优先级

 > [影像调整] > [影像优先级]

选择在分屏模式下应用哪一侧的影像调整设置。

选项	功能
主	将受控一侧设置为 [主] 侧。对于不单独配置的影像调整设置, [主] 侧设置对两侧都适用。
次	[主] 侧拥有控制权时不可用。要对调可优先调整影像的一侧 (无论在左边还是右边), 请将控制权切换到另一侧, 将 [次] 切换为 [主]。



- 可以单独配置**
亮度 (78 页)、对比度 (78 页)、伽玛 (78 页)、色彩调整 (78 页)、伽玛精细调谐 (81 页)
- [主] 设置也将应用到 [次]**
影像模式 (77 页)、除伽玛精细调谐 (79 页 - 81 页) 外的高级调整、投影灯模式 (82 页)

安装设置

调整投影，使之适合屏幕显示、影像类型或投影机安装方式。



(输入信号为模拟PC1的情况下)

菜单	功能	详情
位置锁定	可禁用与安装操作相关的功能。	84 页
影像翻转 水平 / 垂直	指定投影机悬吊安装或后投影时的设置。	84 页
屏幕高宽比	选择与投影屏幕相匹配的高宽比。(54 页)	84 页
变焦 (WUX450ST)	通过数码方式缩小尺寸来投影影像。	85 页
梯形失真	设置梯形失真校正类型。	85 页
数码影像移位	移动投影影像的位置。	85 页
专业设置	指定影像定位等设置。	86 页
屏幕色彩	调整投影色彩以适合屏幕色彩。	89 页
屏幕上	设置屏幕菜单、帮助信息以及警告或警示图标的显示位置和其他细节。	89 页
测试图案	投影测试图案以在安装期间检查投影影像的分辨率和色彩。	91 页

位置锁定

 > [安装设置] > [位置锁定]

可禁用与安装操作相关的功能。

- 影像翻转 水平/垂直 • 屏幕高宽比 • 变焦 (WUX450ST) • 梯形失真
- 数码影像移位 • 专业设置

选项	功能
关	未使用位置锁定。
开	防止调整与安装相关的功能。

按 **OK** 按钮确认设置，然后按 **MENU** 按钮。

影像翻转 水平 / 垂直

 > [安装设置] > [影像翻转 水平 / 垂直]

指定投影机的安装方向。

选项	功能
无	选择从地面或桌子投影。
悬吊安装	使用悬吊在天花板上的投影机投影影像，请选择此项。 投影的影像在垂直和水平方向上反转。
后投影	从屏幕背后投影影像，请选择此项。 投影的影像在水平方向上反转。
后投影悬吊安装	使用悬吊在天花板上的投影机从屏幕背后投影影像，请选择此项。 投影的影像在垂直方向上反转。



- 使用可选购的托架从天花板上悬吊投影机。有关详情，请与您购买投影机处的经销商联系。
- 影像翻转将重置对梯形失真所作的任何调整。这种情况下，重新进行调整。

屏幕高宽比

 > [安装设置] > [屏幕高宽比]

选择与投影屏幕相匹配的高宽比。

选项	功能
16:10	当使用高宽比为 16:10 的屏幕时选择此模式。
16:9	当使用高宽比为 16:9 的屏幕时选择此模式。
4:3	当使用高宽比为 4:3 的屏幕时选择此模式。
16:9 数码影像移位	当使用高宽比为 16:9 的屏幕时选择此模式。 虽然此模式下无法使用梯形失真校正，但可上下移动影像。(56 页)
4:3 数码影像移位	当使用高宽比为 4:3 的屏幕时选择此模式。 虽然此模式下无法使用梯形失真校正，但可左右移动影像。(56 页)



- 更改屏幕高宽比会重设所有梯形失真或数码影像移位设置。
- 视屏幕高宽比设置而定，可能自动为高宽比选择 [自动]。

变焦 (WUX450ST)

 > [安装设置] > [变焦]

如果投影影像的尺寸与屏幕不匹配，可通过电子方式缩小尺寸来显示影像。如果投影机安装在地面上，缩小影像尺寸时，请保持影像上边缘在屏幕上；如果安装在天花板上，请保持影像的下边缘在屏幕上。

按遥控器上的 [◀] 按钮可以缩小尺寸投影影像，按 [▶] 按钮可将影像放大到最大尺寸。影像可投影为原始影像大小的 75%-100%。



- WUX450ST 上只提供数码变焦。
- 遥控器上的 D.ZOOM 按钮不可用于此 [变焦] 功能。
- 使用以下功能时，[变焦] 不可用。
 - [梯形失真] 设为 [垂直水平梯形失真] 时
 - 分屏模式 (149 页)
- 在指定边角调整 (59 页) 后使用 [变焦] 会清除边角调整设置并应用变焦设置。应该在使用边角调整精细调谐影像位置之前使用 [变焦]。
- 如果即使在使用 [变焦] 后，影像仍然超出屏幕范围，那么您可以使用边角调整 (59 页) 来精细调谐影像边角的位置，使影像适合屏幕。

梯形失真

 > [安装设置] > [梯形失真]

支持两种类型的梯形失真校正：水平/垂直梯形失真和边角调整。也可以重设梯形失真校正。要应用梯形失真校正，请按 **KEYSTONE** 按钮。

子菜单	功能
垂直水平梯形失真	应用垂直水平梯形失真校正。可调整影像高度和长度。
边角调整	应用边角调整。每个影像边角均可重新定位。
重设	重设指定的梯形失真值。



当屏幕高宽比为 16:9 数码影像移位或 4:3 数码影像移位时，按 **KEYSTONE** 按钮将应用数码影像移位。

数码影像移位

 > [安装设置] > [数码影像移位]

移动投影影像的位置。

对于 16:9 数码影像移位，使用 [▲] / [▼] 按钮垂直移动影像；对于 4:3 数码影像移位，使用 [◀] / [▶] 按钮水平移动影像。



当屏幕高宽比为 16:9、16:10 或 4:3 时，不能选择此项。

专业设置

 > [安装设置] > [专业设置]

指定高级安装设置。

专业设置	
微数码影像移位	关
光栅	关
风扇模式	标准
垂直投影	关
边缘融合	关
返回	

微数码影像移位

使用此设置来精细调整投影影像的位置。

子菜单	功能
关	不执行微数码影像移位。
调整	调整 使用 [▲] / [▼] 按钮进行垂直移位, [◀] / [▶] 按钮进行水平移位。
	图表 显示图表以帮助调整。精细调整位置时注意观察图表。
	返回 关闭图表。

光栅

调整未对齐的色彩。对红色、绿色和蓝色光栅可单独进行调整。

子菜单	功能
关	不执行影像光栅。
调整	红 / 绿 / 蓝 使用 [▲] / [▼] 按钮进行垂直移位, [◀] / [▶] 按钮进行水平移位。
	图表 显示图表以帮助调整。精细调整位置时注意观察图表。
	返回 关闭图表。

垂直投影

可通过切换风扇模式以适合朝上或朝下的安装方式, 来确保充足的冷却。

选项	功能
关	不改变风扇模式。
向上	当投影机朝上时使用的设置。
向下	向下投影时使用的设置。



- 务必要进行此设置以使用垂直投影。
- 垂直投影时, 不使用此设置会缩短投影灯和其他部件的使用寿命。
- 即使您完成此设置, 垂直投影也会导致投影灯和其它部件的使用寿命比水平投影时更短。

边缘融合

多台投影机投影影像的重叠边缘会形成了一个融合区域，可调整重叠边缘的亮度和色彩，使边缘过渡更协调。有关详细说明，请参见“同时从多台投影机投影（边缘融合）”（150 页）。

[关] 禁用融合。

[调整] 显示融合区域调整菜单。

边缘融合		
侧面	宽度	开始位置
左	0	0
右	0	0
上	0	0
下	0	0
色彩融合调整		
黑电平调整	关	
标记	关	
重置		
边角调整		
返回		

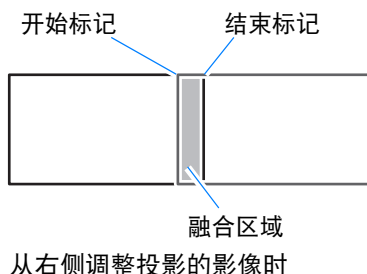



⚠ 调整可能不会消除融合区域的不同色彩或亮度。

- 要实现最佳的边缘融合效果，将所有投影机设置为同样的影像模式并进行以下调整。
- (1) 亮度、对比度、红色 / 绿色 / 蓝色增益和补偿、黑电平、配色、色温、色彩浓度、色彩平衡、清晰度和伽玛 (78 页)
 - (2) 通过 6 轴色彩调整来调节色彩 (81 页)
 - (3) 通过精细调整伽玛进行伽玛调整 (81 页)
 - (4) 通过梯形失真校正进行边角调整 (59 页)

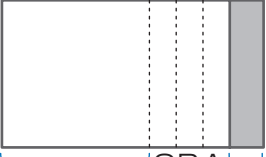
子菜单	功能	
侧面	左 / 右 / 上 / 下	选择融合区域的调整方向。
	宽度	指定开始与结束标记之间的宽度。
	开始位置	移动开始标记的位置。
	<p>ⓘ</p> <ul style="list-style-type: none"> 较大的融合区域可能会覆盖输入信号对话框和其他界面元素。这种情况下，请暂时将边缘融合设置为 [关] 并查看显示。 开始标记通常与影像边缘对齐，但也可以影像中央为基准来对齐。在这种情况下，黑色融合区域将位于开始标记的外侧。 	
色彩融合调整	调整不需要的色彩或融合区域的色彩差异。	
	子菜单	功能
	关	不调整融合后的影像色彩。
	调整	调整不需要的色彩或融合区域的色彩差异。
	选项	功能
	白色	同时调整融合区域内的红色、绿色和蓝色，以校正不需要的色彩或色彩差异。
	红 / 绿 / 蓝	分别调整融合区域内的红色、绿色和蓝色，以校正不需要的色彩或色彩差异。

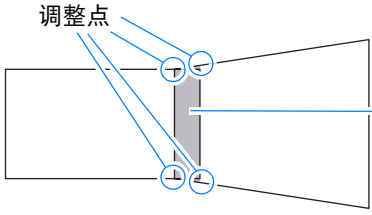
子菜单	功能						
黑电平调整	<p>因为融合区域的黑色相比其他区域较淡，所以您可以调整融合区域外的黑电平，使这种亮度差异变得不太明显。</p> <p style="text-align: center;">结束标记的位置 (隐藏)</p> <p>左侧影像</p>  <p style="text-align: center;">区域 D / 融合区域</p> <p>区域 C - A (默认值: 0)</p>						
	<p>关 不调整黑电平。</p>						
	<p>区域 调整区域 C - A 以平滑过渡融合区域的边界。</p>						
	<table border="1" style="width: 100%;"> <thead> <tr> <th style="width: 50%;">选项</th> <th style="width: 50%;">功能</th> </tr> </thead> <tbody> <tr> <td>侧面</td> <td>选择从哪个方向调整 (左 / 右 / 上 / 下)。</td> </tr> <tr> <td>A 宽度 / B 宽度 / C 宽度</td> <td>调整区域 A - C 的宽度。</td> </tr> </tbody> </table>	选项	功能	侧面	选择从哪个方向调整 (左 / 右 / 上 / 下)。	A 宽度 / B 宽度 / C 宽度	调整区域 A - C 的宽度。
选项	功能						
侧面	选择从哪个方向调整 (左 / 右 / 上 / 下)。						
A 宽度 / B 宽度 / C 宽度	调整区域 A - C 的宽度。						
标记	<p>黑电平调整 调整区域 B 和 D 的黑电平亮度和色彩。</p>						
	<table border="1" style="width: 100%;"> <thead> <tr> <th style="width: 50%;">选项</th> <th style="width: 50%;">功能</th> </tr> </thead> <tbody> <tr> <td>B/D 区域基准</td> <td>调整 B/D 区域的黑电平亮度。</td> </tr> <tr> <td>B/D 区域红 / 绿 / 蓝</td> <td>分别调整 B/D 区域黑电平的红色、绿色和蓝色分量。</td> </tr> </tbody> </table>	选项	功能	B/D 区域基准	调整 B/D 区域的黑电平亮度。	B/D 区域红 / 绿 / 蓝	分别调整 B/D 区域黑电平的红色、绿色和蓝色分量。
	选项	功能					
B/D 区域基准	调整 B/D 区域的黑电平亮度。						
B/D 区域红 / 绿 / 蓝	分别调整 B/D 区域黑电平的红色、绿色和蓝色分量。						
<p>显示融合区域标记。</p> <table border="1" style="width: 100%;"> <thead> <tr> <th style="width: 50%;">选项</th> <th style="width: 50%;">功能</th> </tr> </thead> <tbody> <tr> <td>关</td> <td>隐藏融合区域标记。</td> </tr> <tr> <td>开</td> <td>显示融合区域标记。开始标记为红色，结束标记为绿色。</td> </tr> </tbody> </table>	选项	功能	关	隐藏融合区域标记。	开	显示融合区域标记。开始标记为红色，结束标记为绿色。	
选项	功能						
关	隐藏融合区域标记。						
开	显示融合区域标记。开始标记为红色，结束标记为绿色。						
重设	重设标记设置。						

子菜单	功能
边角调整	<p>将融合区域的边角与用作参考的投影机投射的影像对齐，来校正影像失真。对多投影对齐，将边角与投影机投影融合区域对齐（已经过调整，作为调整基准）。</p> 
	<p>左、右、上、下 选择融合区域的调整方向。重新定位选定区域的边角后，整个影像会相应变化以适应调整。</p> <p> 当 [梯形失真] 设置为 [边角调整] 且高宽比为 [16:10] 时，可对边缘融合宽度设置为 12 或更高宽度的投影侧进行调整。</p> <ul style="list-style-type: none"> 要重设调整，使用 [梯形失真] (60 页)。

屏幕色彩

 > [安装设置] > [屏幕色彩]

您可以根据投影屏幕的色彩调整所投影影像的色彩质量。

子菜单	功能
标准	如果使用标准类型的投影屏幕，请选择此项。以类似于自然光的光线质量投影影像。
绿板	选择是否以暗绿色表面（例如，黑板）作为屏幕。在绿板上获得与 [标准] 相近的色彩质量。
调整	选择精细调整红色、绿色和蓝色。

屏幕上

 > [安装设置] > [屏幕上]

指定屏幕菜单、帮助以及警告或警示图标的显示细节。

屏幕上	
菜单位置	
向导	开
显示输入状态	开
过热警告显示	关
菜单显示时间	标准
投影机警告显示	开
空气滤网警告显示	开
分屏 ID 显示	开
返回	

菜单位置

重新定位菜单显示。

使用 [▲]/[▶]/[▼]/[◀] 按钮将菜单移到所需的位置。

向导

显示向导屏幕。

选项	功能
关	隐藏向导屏幕。
开	显示向导屏幕。



下列情况下会显示向导屏幕。

- 未检测到输入信号。
- 在 [BLANK]、[FREEZE] 或 [D.ZOOM] 模式下按了无效的按钮。(30 页)
- 当位置锁定 (84 页) 设置为 [开] 且按下此功能锁定的按钮时。
- 投影机已开启且按下 **POWER** 按钮时。

显示输入状态

指定没有信号或正在完成信号设置时是否在屏幕上显示信号状态。

选项	功能
关	不显示输入状态。
开	显示输入状态。

过热警告显示

指定在投影机内部温度过高和投影机可能过热时是否在屏幕上显示高温警告图标 (🔥)。

选项	功能
关	禁用高温警告图标显示。
开	启用高温警告图标显示。

菜单显示时间

延长菜单显示时间，可从标准的 10 或 30 秒钟至多延长至 3 分钟。

选项	功能
标准	菜单显示 10 或 30 秒钟。
扩展	菜单显示 3 分钟。

以下显示时间也会改变。

项目	[标准]	[扩展]
MENU 屏幕	30 秒	3 分钟
- 输入 (49 页) - 梯形失真调整 (58 页) - 重设梯形失真 (60 页) - 数码影像移位调整 (56 页) - 数码影像移位重设 - 高宽比 (56 页) - 影像模式 (61 页) - 音量调整	10 秒	3 分钟

投影灯警告显示

指定在投影灯达到一定使用时间后是否显示更换投影灯消息。

选项	功能
关	不显示准备投影灯消息和投影灯警告。
开	显示准备投影灯消息和投影灯警告。

- ◆ 投影机的 [LAMP] 指示灯闪烁，表示投影灯很快就需要更换。有关详细说明，请参见“LED 指示灯显示” (28 页)。
- 将显示设置为 [关] 将同时禁用准备更换投影灯提示消息和更换投影灯警告信息。要查看更换定时，请检查投影灯计时器 (101 页)。
- 投影灯在更换时间过后仍在使用，极有可能会发生爆裂。尽快更换新的投影灯。

空气滤网警告显示

可设置当滤网需要清洁时显示建议您执行清洁的消息。

选项	功能
关	不显示空气滤网警告。
开	显示空气滤网警告。

- ◆ 将 [空气滤网警告显示] 设置为 [关]，将不显示提醒清洁空气滤网的警告。我们建议您不时查看空气滤网计时器 (102 页)，以了解何时需要更换滤网。

分屏 ID 显示

指定在分屏模式下是否显示用于区分屏幕的数字编号 (1 或 2)。请注意，即便选择 [关]，也会显示边角标记以指示拥有控制权的一侧。

选项	功能
关	隐藏屏幕 ID。
开	显示屏幕 ID。

测试图案

 > [安装设置] > [测试图案]

即使不提供输入信号，也可以投影一个测试图案 (167 页) 来检查分辨率、色彩和其它细节。

选项	功能
关	禁用测试图案显示。
开	启用测试图案显示。

- ◆ 当显示测试图案菜单时，可使用 [▲] / [▼] 按钮切换不同的测试图案。此外，可使用 [◀] / [▶] 按钮更改含选项的测试图案选项。
- 测试图案菜单显示片刻后会消失，您可以按 [▲] / [▼] 按钮再次查看该菜单。

系统设置

自定义投影机和遥控器操作、哔音以及启动后、待机期间和其他情况下的其他细节。



(输入信号为模拟 PC1 的情况下)

菜单	功能	详情
用户屏幕设置	自定义启动时、未检测到信号时及其他情况下显示的用户屏幕。	93 页
接口设置	指定接口细节 (例如, 所连接设备的输入信号的设置)。	94 页
电源管理模式	可以指定在一定时间内没有操作投影机和遥控器且没有输入信号时, 自动关闭投影灯或投影机。	97 页
电源管理时间	指定多长时间后关闭投影灯或使投影机进入待机模式 (触发投影灯还是投影机要取决于 [电源管理模式] 中的设置)。	98 页
直接开机	连接电源线后会直接打开投影机, 而无需按 POWER 按钮。	98 页
哔音	可以选择在操作投影机时是否发出哔音。	98 页
减少运动模糊	运动模糊是在播放视频期间发生的模糊。减少运动模糊可以降低这种模糊的程度。	99 页
语言	可以选择用于显示菜单的语言。	99 页
其它设置	设置密码、重设投影灯或空气滤网更换计时器、访问其他设置和信息。	100 页

用户屏幕设置

 > [系统设置] > [用户屏幕设置]

捕获标识和指定标识显示设置。

用户屏幕设置	
捕获标识	
标识位置	中央
无信号屏幕	蓝
空白时屏幕	黑
启动投影机	Canon 标识
返回	

捕获标识

将当前影像注册为用户标识。未收到信号或按 **BLANK** 按钮时会显示注册的用户标识，也可作为启动影像显示。

选项	功能
确定	显示要注册为标识的影像。 将该影像与表示储存部分的红色边界线对齐，然后按 OK 按钮。边界中的影像部分现已注册。
取消	取消标识注册。

 只能将高宽比为 16:10 的影像注册为用户标识。

标识位置

按如下所示指定所注册用户标识的位置。

您可以指定注册后的标识的位置。从左上、右上、中央、左下或右下中选择。

无信号屏幕

自定义未收到输入信号时显示的屏幕。

选项	功能
黑	屏幕为全黑。
蓝	屏幕为全蓝。
用户标识	投影用户标识。

空白时屏幕

选择按遥控器上的 **BLANK** 按钮而使屏幕暂时空白时显示的屏幕。

选项	功能
黑	屏幕为全黑。
蓝	屏幕为全蓝。
用户标识	投影用户标识。

启动投影机

选择启动后投影机预热时显示的标识。

选项	功能
跳过	启动后直接显示投影输入信号。
Canon 标识	显示在出厂时预先注册的 Canon 标识。
用户标识	投影用户标识。

接口设置

 > [系统设置] > [接口设置]

指定接口细节 (例如, 所连接设备的输入信号的设置)。

接口设置	
按键重复	开
按键锁定	关
遥控频道	独立
音频输入端子选择	
HDBaseT	开
串行通信	HDBaseT
HDMI 影像输入	自动
HDBaseT 影像输入	电脑
返回	

按键重复

按键重复可使投影机或遥控器按钮保持按下状态而不用重复按动按钮。

选项	功能
关	按键重复未启用。
开	启用了按键重复。

按键锁定

锁住投影机以防止直接或遥控器操作。

选项	功能
关	禁用按键锁定。
主机	不能使用主机操作。 请使用遥控器。
遥控器 (无线)	禁用红外遥控操作 (33 页)。请使用主机上的按钮。 也可通过选购的有线遥控器 (RS-RC05) 进行操作。

解除按键锁定功能

关闭投影机并拔出电源插头。按住主机上的 **OK** 按钮, 同时插入电源线, 在此过程中, 应一直按住 **OK** 按钮。片刻之后, 将发出一声哔音, 同时会解除锁定控制。



从投影机侧控制板访问此设置时, [主机] 选项不可用。同样地, 从遥控器访问设置时, [遥控器 (无线)] 选项不可用。

遥控频道

最多可向四台投影机分配单独的频道，这样可使用一个遥控器来操作每台投影机。

选择投影机频道

如果使用的是选购的有线遥控器 (RS-RC05)，则不需要设置遥控频道。

选项	功能
频道 1 频道 2 频道 3 频道 4	选择用于此投影机的遥控器频道。
独立	可使用设置在任何频道的遥控器进行控制。

在遥控器上选择一个频道

从菜单上更改投影机频道后，务必要相应更改遥控器频道。

频道 1	同时按住 OK 按钮和 [▲] 按钮 3 秒钟。
频道 2	同时按住 OK 按钮和 [▶] 按钮 3 秒钟。
频道 3	同时按住 OK 按钮和 [▼] 按钮 3 秒钟。
频道 4	同时按住 OK 按钮和 [◀] 按钮 3 秒钟。
独立	同时按住 OK 按钮和 MENU 按钮 3 秒钟。

音频输入端子选择

选择音频输出源端子。

选项	功能
关	无音频输出。
音频输入 1	将来自 AUDIO IN 1 的音频信号用于音频输出。
音频输入 2	将来自 AUDIO IN 2 的音频信号用于音频输出。
HDMI	将来自 HDMI 的音频信号用于音频输出。
HDBaseT	将来自 HDBaseT 的音频信号用于音频输出。
LAN	<p>将来自 LAN 的音频信号用于音频输出。音频通过 NMPJ 应用程序来传输。</p> <p> 通过在 [通信设置] > [有线网络] (96 页) 中选择的端口传输音频。</p>

HDBaseT

启用或禁用 HDBaseT 输入。如需了解 HDBaseT 连接的详细说明，请参见以下内容。有关视频 / 音频的详细说明，请参见“连接步骤”（43 页、44 页）。有关网络的详细说明，请参见“连接方法”（105 页）。

选项	功能
关	禁用 HDBaseT。
开	启用 HDBaseT。
影像信号质量	收到的 HDBaseT 输入信号值以白线表示。 
	高 用绿色部分来表示。这是建议的电平。
	中 用黄色部分来表示。信号存在波动。检查连接线。
	低 用红色部分来表示。无法使用信号。检修连接线连接或更换连接线。



不要卷曲或捆扎连接线。

通信设置

选择串行通信和网络连接使用的端口。另外，您可以参考此设置检查所选串行通信端口的设定值。

子菜单	功能										
串行通信	服务端口 使用服务端口（CONTROL）。										
	HDBaseT 使用 HDBaseT 端口。										
	详情										
	<table border="1"> <thead> <tr> <th>选项</th> <th>功能</th> </tr> </thead> <tbody> <tr> <td>停止位</td> <td>表示数据位末端的标记的长度。</td> </tr> <tr> <td>波特率</td> <td>调制速率（单位：位 / 秒）。</td> </tr> <tr> <td>数据位</td> <td>数据位数。</td> </tr> <tr> <td>奇偶</td> <td>奇偶位数。</td> </tr> </tbody> </table>	选项	功能	停止位	表示数据位末端的标记的长度。	波特率	调制速率（单位：位 / 秒）。	数据位	数据位数。	奇偶	奇偶位数。
	选项	功能									
	停止位	表示数据位末端的标记的长度。									
波特率	调制速率（单位：位 / 秒）。										
数据位	数据位数。										
奇偶	奇偶位数。										
有线网络	LAN 端口 使用 LAN 端口。										
	HDBaseT 使用 HDBaseT 端口。										



- [HDBaseT] (96 页) 设置为 [关] 时，[HDBaseT] 不可用。
- [网络 (有线 / 无线)] (111 页) 设置为 [关] 时，[有线网络] 不可用。
- 对有线网络设置所做的更改不会立即生效。要应用 [有线网络] 设置，请重新启动投影机。

HDMI 影像输入

选择连接到 HDMI 端口的设备类型。请注意，[HDMI 影像输入] 设置在一定程度决定了可以使用哪些影像模式。(61 页)

选项	功能
自动	将连接 AV 设备时选择。为视频设备调整影像处理、菜单显示和其他要素。
电脑	将连接电脑时选择。为电脑调整影像处理、菜单显示和其他要素。

HDBaseT 影像输入

指定连接 HDBaseT 端口的设备类型。请注意，[HDBaseT 影像输入] 设置在一定程度决定了可以使用哪些影像模式。(61 页)

选项	功能
自动	将连接 AV 设备时选择。为视频设备调整影像处理、菜单显示和其他要素。
电脑	将连接电脑时选择。为电脑调整影像处理、菜单显示和其他要素。

电源管理模式

 > [系统设置] > [电源管理模式]

可以指定在一定时间内没有操作投影机和遥控器且没有输入信号时，自动关闭投影灯或投影机。

选项	功能
无效	禁用电源管理模式。
投影灯熄灭	只关闭投影灯。
待机	关闭投影机，使其进入待机模式。



- 投影灯关闭后，如果恢复之前暂停的输入信号，或者操作了遥控器或投影机，投影机恢复投影。
- 投影机进入待机模式后，需要按照正常启动投影机的步骤来恢复投影。
- 如果选中 [无效]，则无法设置 [直接开机] (98 页)。
- 还可在节电设置屏幕下按遥控器上的 **ECO** 按钮调整此设置。

电源管理时间

 > [系统设置] > [电源管理时间]

指定多长时间后关闭投影灯或使投影机进入待机模式（触发投影灯还是投影机要取决于 [电源管理模式] 中的设置）。

选项	功能
5 分钟 – 60 分钟	投影机闲置状态下 30 秒没有输入信号，投影机会开始显示所选的倒计时时间。



- 如果投影空白时符合启动倒计时窗口的条件，空白投影会被取消。
- 一旦显示倒计时窗口，会停止音频输出。
- 还可在节电设置屏幕下按遥控器上的 **ECO** 按钮调整此设置。

直接开机

 > [系统设置] > [直接开机]

连接电源线后会直接打开投影机，而无需按 **POWER** 按钮。

选项	功能
关	必须按下 POWER 按钮方可启动投影机。
开	仅通过连接电源线即可打开投影机。



- 在启用直接开机之前，请务必将 [电源管理模式] 设置为除 [无效] 以外的选项。如果选中 [无效]，则无法设置 [直接开机]。
- 关闭投影机后，再次打开最少等待 5 分钟。如果关闭后立即打开，可能缩短投影灯寿命。

静音

 > [系统设置] > [静音]

可以选择在操作投影机时是否发出静音。

选项	功能
关	禁用静音。
开	启用静音。



- 如果通过遥控器上的 **MUTE** 按钮使投影机静音，则不发出静音。

减少运动模糊

 > [系统设置] > [减少运动模糊]

运动模糊是在播放视频期间发生的模糊。减少运动模糊可以降低这种模糊的程度。

选项	功能
关	不执行减少运动模糊。
开	执行减少运动模糊。



- 如果减少运动模糊会产生干扰性影像噪声，请选择 [关]。
- 在显示菜单期间，无法查看减少运动模糊的效果。
- 对电脑图形动画和类似的高分辨率影像特别有效。

语言

 > [系统设置] > [语言]

指定菜单显示语言。

语言		
English 英语	Русский 俄语	Čeština 捷克语
Deutsch 德语	Nederlands 荷兰语	Dansk 丹麦语
Français 法语	Suomi 芬兰语	إنجليزي 阿拉伯语
Italiano 意大利语	Norsk 挪威语	中文简体 中文 (简体)
Español 西班牙语	Türkçe 土耳其语	中文繁體 中文 (繁体)
Português 葡萄牙语	Polski 波兰语	한국어 韩国语
Svenska 瑞典语	Magyar 匈牙利语	日本語 日语

其它设置

 > [系统设置] > [其它设置]

通过密码锁定操作、设置密码、重设投影灯或空气滤网更换计时器、访问其他设置和信息。

其它设置	
密码设置	关
注册密码	
[Fn] 按钮设置	无效
恢复加玛	关
投影灯计时器	
空气滤网计时器	
固件	01.000000
出厂设置	
返回	

密码设置

如果未输入正确的密码，则禁止使用投影机。

选项	功能
关	即使没有输入密码，也可以使用投影机。
开	如果不输入密码，则无法使用投影机。

取消密码

通过投影机取消	关闭投影机并拔出电源插头。 按住侧控制板上的 MENU 按钮并插入电源插头。请务必一直按住 MENU 按钮直到发出哔音。投影机发出哔音时，密码取消。（输入的密码也被重设。）
通过遥控器取消	要从遥控器强行取消密码，在待机状态按 MENU 按钮 3 次，然后按 POWER 按钮。



- 只有完成了 [注册密码]，才能将此项设置为 [开]。一旦设置密码，在开机时将出现密码输入屏幕。输入四位数密码。使用 [▲] / [▼] / [◀] / [▶] 按钮输入密码。如果密码有效，投影机即开始工作。如果三次输入错误的密码，投影机将关闭。
- 在密码输入屏幕，若连续三分钟没有任何操作，投影机也会关闭。

注册密码

您可以注册开始投影时要求输入的密码。

输入四位数密码。

使用 [▲]/[▶]/[▼]/[◀] 按钮输入密码。

按从左到右的顺序输入四位数密码。最后一位输入完后，密码即被自动注册。

按 **MENU** 按钮将中止注册。

[Fn] 按钮设置

您可为遥控器上的 **Fn** 按钮选择分配一项功能。

选项	功能
无效	无法为遥控器上的 Fn 按钮分配功能。
分屏	可以使用遥控器上的 Fn 按钮来切换分屏模式。

恢复伽玛

如果投影机使用一段时间后注意到色调曲线有变化，或者灰色变得显现出色彩，请恢复原伽玛设置。恢复伽玛仅能用于投影灯亮约 30 分钟或更长时。

选项	功能
关	在不执行恢复伽玛的情况下返回出厂默认设置。
调整	恢复原伽玛设置并应用结果。



- 如果执行恢复伽玛，色调特性和无彩色将恢复至尽可能接近购买投影机时的状态，但无法将其完全恢复至原始状态。
- 如果执行伽玛恢复，则会投影影像调整屏幕约 150 秒钟。
- 要停止恢复伽玛，请按 **POWER** 按钮。

投影灯计时器

可以重设指示更换投影灯时间的投影灯计时器。

有关投影灯计时器显示的详细说明，请参见“更换投影灯” (159 页)。



- 除了已经更换投影灯时，在其它情况下不要重设投影灯计时器。否则，投影灯计时器将无法指示更换投影灯的准确时间。
- 只要显示更换投影灯提示消息，说明投影灯极有可能会发生爆裂 (159 页)。尽快更换新的投影灯。



- 投影灯计时器显示投影灯在必须更换前的估计剩余时间。该数值根据使用小时数和投影灯的当前负荷得出。
- 显示的小时数相当于以如下条件使用的小时数：[垂直投影] (86 页) 设为 [关]，且 [投影灯模式] (82 页) 设为 [全功率]。

空气滤网计时器

用于重设提醒您清洁和更换空气滤网的计时器。

有关更换或清洁空气滤网的详细说明，请参见 156 页 – 159 页。

固件

按如下操作更新投影机固件。从 Canon 网站下载固件更新，并将其储存在 USB 闪存盘的根目录中。

更新固件前，请核对标注的版本。



- 此处显示的固件版本仅用于说明之目的，与实际版本可能不同。
- 在某些情况下无法下载更新。有关详情，请联系购买投影机的经销商。

更新固件需要几分钟时间。在更新期间，LED 指示灯将闪烁红色。当 LED 闪烁时请不要关闭投影机。在更新后，投影机将自动关闭并进入待机模式。

出厂设置

可以重设菜单项目设置并将系统设置恢复为出厂设置。

选项	功能
确定	将设置重设为默认值。
取消	不将设置重设为默认值。

主出厂设置

输入设置

子菜单	默认值
高宽比	自动
免 PC 多投影	
模式设置	关
布局图案设置	
总数	2
布局图案	1x2
幻灯片播放间隔	--:--
动画效果	关

子菜单	默认值
分屏	关
输入电平	自动
色彩空间	自动
过扫描	关
逐行	影片 / 自动
幻灯片播放间隔	--:--
动画效果	关

主出厂设置

影像调整

子菜单	默认值
影像模式	*1
高级调整	
环境光	关
随机噪声降噪	关
MPEG 降噪	关
蚊式噪声降噪	关
动态伽玛	*2
记忆色彩校正	*2
6 轴色彩调整	关
投影灯模式	全功率

安装设置

子菜单	默认值
位置锁定	关
影像翻转 水平 / 垂直	无
屏幕高宽比	16:10
变焦 (WUX450ST)	100%
梯形失真	垂直水平梯形失真
专业设置	
微数码影像移位	关
光栅	关
垂直投影	关
屏幕色彩	标准
屏幕上	
向导	开
显示输入状态	开
过热警告显示	关
菜单显示时间	标准
投影灯警告显示	开
空气滤网警告显示	开
分屏 ID 显示	开
测试图案	关

*1• 对于 HDMI (当 [HDMI 输入] 设置为 [电脑] 时)、数码 PC、模拟 PC-1/2、USB 或 LAN, 出厂默认设置为 [标准]。

• 对于 HDMI (当 [HDMI 输入] 设置为 [自动] 时) 和分量输入, 默认设置为 [照片 /sRGB]。

*2• 对于 HDMI (当 [HDMI 输入] 设置为 [电脑] 时)、数码 PC、模拟 PC-1/2、HDBaseT (当 [HDBaseT 输入] 设置为 [电脑] 时)、USB 或 LAN, 出厂默认设置为 [关]。

• 对于 HDMI (当 [HDMI 输入] 设置为 [自动] 时)、分量输入和 HDBaseT (当 [HDBaseT 输入] 设置为 [自动] 时), 默认设置为 [弱]。

主出厂设置
系统设置

子菜单	默认值
用户屏幕设置	
捕获标识	取消
标识位置	中央
无信号屏幕	蓝
空白时屏幕	黑
启动投影机	Canon 标识
接口设置	
按键重复	开
按键锁定	关
遥控频道	独立
音频输入端子选择	
HDMI	HDMI
数码 PC	音频输入 1
模拟 PC1	音频输入 1
模拟 PC2	音频输入 2
组件	音频输入 2
HDBaseT	HDBaseT
LAN	LAN
USB	音频输入 1
HDBaseT	关
通信设置	
串行通信	服务端口
有线网络	LAN 端口
HDMI 影像输入	电脑
HDBaseT 影像输入	电脑

子菜单	默认值
电源管理模式	待机
电源管理时间	15 分钟
直接开机	关
噪音	开
减少运动模糊	关
其它设置	
密码设置	关
[Fn] 按钮设置	无效
恢复伽玛	关

网络设置

子菜单	默认值
网络设置锁定	锁定
网络密码设置	开
网络待机设置	节电
网络 (有线 / 无线)	关 / 关
详细设置 (有线)	
DHCP	关
详细设置 (无线)	
DHCP	关
PJLink	开
AMX Device Discovery	关
Crestron RoomView	关



此功能不会重设以下值。

- 输入选择
- 遥控频道
- 微数码影像移位
- HDBaseT
- 创建配置文件
- 投影灯计时器
- 网络设置
- 光栅
- 串行通信
- 恢复伽玛
- 语言
- 空气滤网计时器
- 垂直投影
- 有线网络

网络设置

网络连接概述

将投影机连接到网络后，您可以通过电脑控制投影机，以及通过电子邮件接收有关投影机错误的通知。

根据网络连接的方法，有必要进行电脑端的准备工作。下面是对电脑端准备工作的说明。

连接方法

投影机可通过 LAN 连接线连接到有线网络，或通过 Wi-Fi 连接到无线网络。

有线网络

要将投影机连接到有线电脑网络，请使用 LAN 连接线。LAN 电缆可连接 LAN 端口或 HDBaseT 端口。

使用 LAN 端口时，按如下方式连接投影机。

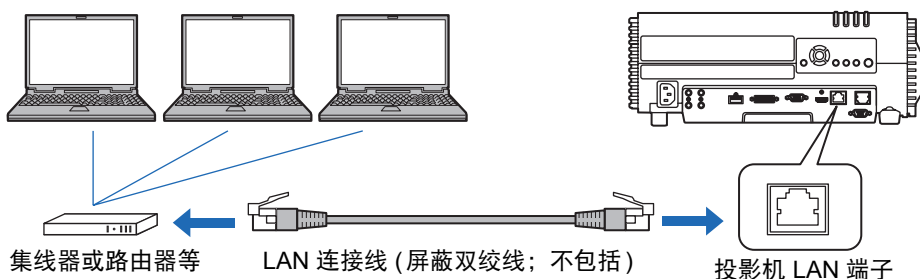

使用 HDBaseT 端口时，按如下方式连接投影机。

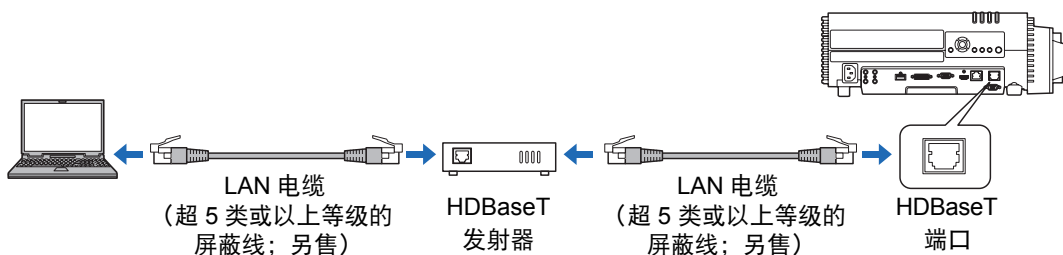

- 无法同时将 LAN 端口和 HDBaseT 端口用于网络连接。
- HDBaseT 端口可提供的最高传输速度为 100 Mbps。请注意不提供免 PC 多投影功能。
- 在 [通信设置] > [有线网络] ([96 页](#)) 中选择要使用的端口。

无线网络

• 投影机访问点 (PJ AP) 模式

投影机可作为访问点，与无线 LAN 兼容电脑直接通信。
同时最多可连接五台电脑。



PJ AP 模式下提供以下网络功能。

- 网络功能
- NMPJ 功能 (网络屏幕投影)
- 用户命令

其他网络功能 (具体包括: SNMP、PJLink、邮件、AMX Device Discovery、Crestron RoomView 和固件升级) 不可用。

• 基础结构模式

投影机还可作为无线 LAN 客户端，连接到无线 LAN 访问点。
这种情况下，投影机通过无线 LAN 访问点连接到电脑。

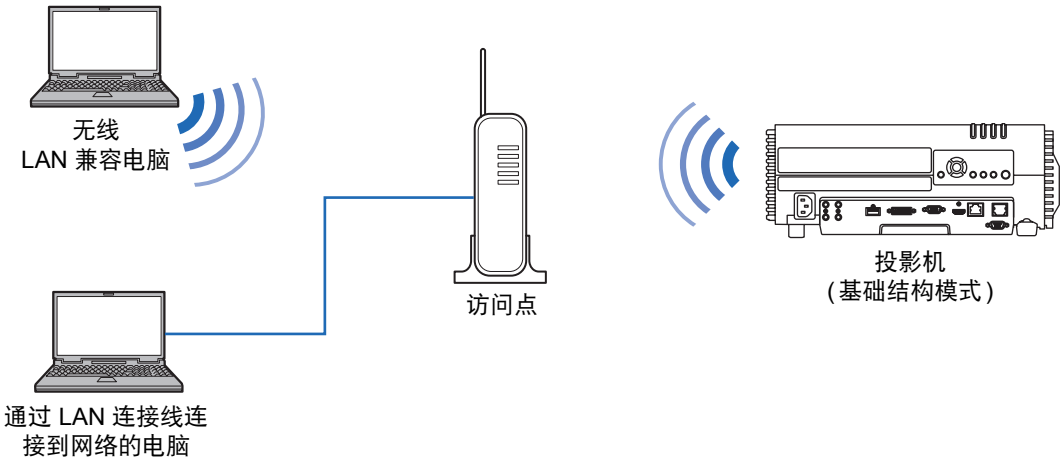



• 以下网络功能在基础结构模式下可用。

- 网络功能
- 邮件功能
- NMPJ 功能 (网络屏幕投影)
- 用户命令

其他网络功能 (具体包括: SNMP、PJLink、AMX Device Discovery、Crestron RoomView 和固件升级) 不可用。

- 基础结构模式下存在以下限制。
 - 使用非单字节字母或数字的 SSID, 搜索结果中可能出现乱码。
 - 使用非单字节字母或数字的 SSID, 无法确保连通性。

如果多个访问点有相同的 SSID, 那么搜索结果中只会显示信号最强的访问点。

- 无法同时使用有线 LAN 功能和无线基础结构模式。
- 待机模式下无法使用无线 LAN 功能。
- 无法同时使用 PJ AP 和基础结构模式。
- 不能在同一子网使用有线 LAN 和 PJ AP 模式。
- 如果投影机上的 [网络 (有线/无线)] 设置为 [关/关] 并禁用了网络连接, 请记住将您愿意使用的网络 (有线或无线) 设置为 [开]。(111 页) 对于无线网络, 选择连接类型。
- 参考 “查看投影机信息” (139 页), 确认投影机的有线或无线 IP 地址与网络上的其他电脑的 IP 地址不同。要设置投影机的 IP 地址, 请遵照 “完成电脑设置” (119 页) 中的说明并使用网络屏幕, 或使用投影机 TCP/IP 设置。(112 页、116 页)
- 第一次连接电脑网络时, 也有必要设置电脑。这种情况下, 向网络管理员咨询有关的必要设置。



在 DHCP 服务器工作的网络环境中, 在投影机 [DHCP] 屏幕上选择 [开] 以启动 DHCP 功能并连接。(112 页、116 页)

无线 LAN (Wi-Fi)

■ 允许使用无线 LAN 的国家和地区

每个国家和地区对无线 LAN 功能使用有着相关法律等限制规定,违反这些限制规定可能会受到处罚。请查看佳能网站,了解允许使用无线 LAN 功能的国家和地区列表。

对于其中未列出的国家和地区,因使用无线 LAN 功能可能导致的任何问题或不良后果,佳能不承担任何责任。

■ 机型号

WUX500/WUX450ST (包括 WLAN 模块型号: ZC-ST)



完成投影机设置

本节介绍的设置适用于无线和有线网络连接、设置网络密码及网络投影的其他方面。



(输入信号为模拟 PC1 的情况下)

菜单	功能	详情
网络设置锁定	锁定网络设置以防止改动。	110 页
网络密码设置	指定是否对网络设置采用密码保护。	110 页
注册网络密码	设置网络密码。	110 页
网络待机设置	指定待机模式下有线网络功能的运行程度。	111 页
网络 (有线 / 无线)	启用或禁用有线或无线网络连接和运行模式。	111 页
详细设置 (有线)	显示和设置有线连接的高级设置。	112 页
详细设置 (无线)	显示和设置无线连接的高级设置。	114 页
PJLink*	启用或禁用 PJLink。	117 页
AMX Device Discovery*	启用或禁用 AMX Device Discovery。	118 页
Crestron RoomView*	启用或禁用 Crestron RoomView。	118 页

* 仅适用于有线连接。

网络设置锁定

 > [网络设置] > [网络设置锁定]

您可以锁定 / 解除锁定网络设置以使其不能被更改。

选项	功能
解锁	取消锁定和允许其他网络设置更改。必须输入密码以便取消锁定。使用 [▲]/[▼]/[◀]/[▶] 按钮输入四位数密码。
锁定	锁定设置。

◆ 强制取消网络锁定

按以下顺序按这些按钮可取消锁定：[▲][OK][▶][OK][▼][OK]。此操作将网络密码重置为 [▲][▲][▲][▲]。

 将 [网络密码设置] 设置为 [关] 将使网络设置处于未锁定状态。

网络密码设置

 > [网络设置] > [网络密码设置]

您可以选择是否设定密码以改变投影机的网络设置。

选项	功能
关	不使用网络密码。
开	使用网络密码。

注册网络密码

 > [网络设置] > [注册网络密码]

使用 [▲] / [▶] / [▼] / [◀] 按钮输入投影机网络密码。



网络待机设置

 > [网络设置] > [网络待机设置]

指定待机模式下有线网络功能的运行状态。

选项	功能
通常	即使在待机模式下，所有网络功能也可用，包括网络屏幕、通过网络控制和 PJLink。
节电	即使在待机模式下，所有网络功能也都可用。 但是，在初次使用某些功能时，投影机的响应速度可能比平时要慢。



- [节电] 可能会延迟通过网络对某些功能的访问速度。要进行快速访问，请选择 [通常]。
- 网络功能设置为 [开] 时的功耗变化，取决于网络待机设置设定为通常还是节电。
- 还可在节电设置屏幕下按遥控器上的 **ECO** 按钮调整此设置。

网络 (有线 / 无线)

 > [网络设置] > [网络 (有线 / 无线)]

启用或禁用有线或无线网络连接和运行模式。

指定 [关] 可节能。

选项	功能
关 / 关	禁用网络功能。
开 / 关	仅启用有线网络。
开 / 开 (Pj AP)	同时启用有线和无线 (PJ AP 模式) 网络。
关 / 开 (Pj AP)	仅启用无线 (PJ AP 模式) 网络。
关 / 开 (Infra)	仅启用无线 (基础结构模式) 网络。



请注意，在无线连接情况下

- 在免 PC 多投影模式下，将投影机设置为 [主] 或 [次] 时，不能更改 [网络 (有线 / 无线)] 设置。
- PJ AP 模式 (106 页) 下初始启动时会显示消息，要求您检查安全密钥设置。

详细设置 (有线)

 > [网络设置] > [详细设置 (有线)]

显示和手动更改有线 IP 地址、网关地址及其他设置。仅适用于有线网络设置为 [开] 的情况下。

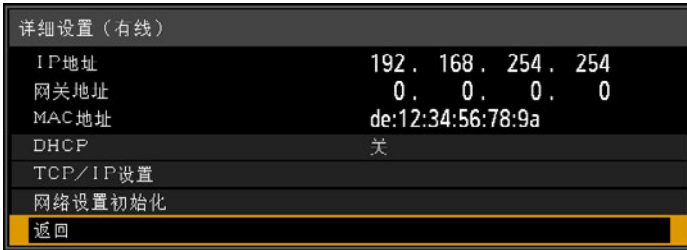

菜单	功能						
IP 地址	投影机的有线 IP 地址。						
网关地址	投影机的有线网关地址。						
MAC 地址	投影机的有线 MAC 地址。						
DHCP	<table border="1"> <thead> <tr> <th>选项</th> <th>功能</th> </tr> </thead> <tbody> <tr> <td>关</td> <td>禁用 DHCP 功能。可配置 TCP/IP 设置。</td> </tr> <tr> <td>开</td> <td>启用 DHCP 功能。搜索 DHCP 服务器。因为是从 DHCP 服务器获得 IP 地址，所以无法再输入 TCP / IP 设置 (IP 地址、子网掩码和网关地址)。</td> </tr> </tbody> </table>	选项	功能	关	禁用 DHCP 功能。可配置 TCP/IP 设置。	开	启用 DHCP 功能。搜索 DHCP 服务器。因为是从 DHCP 服务器获得 IP 地址，所以无法再输入 TCP / IP 设置 (IP 地址、子网掩码和网关地址)。
	选项	功能					
关	禁用 DHCP 功能。可配置 TCP/IP 设置。						
开	启用 DHCP 功能。搜索 DHCP 服务器。因为是从 DHCP 服务器获得 IP 地址，所以无法再输入 TCP / IP 设置 (IP 地址、子网掩码和网关地址)。						
TCP/IP 设置	<p>更改或指定连接使用的 IP 地址、子网掩码和网关地址。</p>  <ul style="list-style-type: none"> • [DHCP] 设置为 [开] 时无需设置。 • 如果输入无效值，会出现“输入无效”消息。如果发生这种情况，请输入一个有效值。 • 当 [网络 (有线/无线)] 设置为 [开/开 (Pj AP)] 时，如果将同一子网指定为 PJ AP 模式，则会显示“不能设置相同的网段 IP”。将设置更改为不同的子网，或者将 [网络 (有线 / 无线)] 更改为 [开 / 关]，然后再次输入有线 IP 地址。 						

菜单	功能
网络设置初始化	<p>初始化以下网络设置。</p> <p>从投影机菜单配置的设置</p> <ul style="list-style-type: none"> • 网络设置锁定 (110 页) • 网络密码设置 (110 页) • 注册网络密码 (110 页) • 网络待机设置 (111 页) • 网络 (有线/无线) (111 页) • 详细设置 (有线) (112 页) <ul style="list-style-type: none"> - IP 地址 (有线) (112 页) - 网关地址 (有线) (112 页) - DHCP (有线) (112 页) - 子网掩码 (有线) (112 页) • PJLink (117 页) • AMX Device Discovery 设置 (118 页) • Crestron RoomView 设置 (118 页) • 配置为“免 PC 多投影”的目标投影机的 IP 地址 <p>从网页屏幕配置的设置</p> <ul style="list-style-type: none"> • [Password] (125 页) • [Wired] (126 页) <ul style="list-style-type: none"> - DHCP (126 页) - IP address (126 页) - Subnet mask (126 页) - Default gateway (126 页) • [NMPJ Password] (128 页) • [Mail] (129 页) • [Mail auth] (130 页) • [SNMP] (131 页) • [Projector info.] (132 页)





详细设置 (无线)

 > [网络设置] > [详细设置 (无线)]

显示和手动更改无线 IP 地址、网关地址及其他设置。仅适用于无线网络设置为 [开] 的情况。



菜单	功能						
模式	显示无线连接模式。(106 页)						
SSID	显示访问点 SSID。						
安全	显示安全设置。						
频道	显示连接使用的频道。						
信号强度	显示检测到的实际信号强度。						
IP 地址	投影机的无线 IP 地址。						
网关地址	投影机的无线网关地址。						
MAC 地址	投影机的无线 MAC 地址。						
Wi-Fi Protected Setup	选择基础结构模式下的连接方式。 <table border="1" data-bbox="350 1184 1144 1421"> <thead> <tr> <th>子菜单</th> <th>功能</th> </tr> </thead> <tbody> <tr> <td>PBC</td> <td>PBC (按钮) 模式连接。 按照显示的说明, 在无线基站 (访问点) 上按该按钮, 然后在 2 分钟内, 在屏幕中选择 [OK]。</td> </tr> <tr> <td>PIN</td> <td>PIN 模式连接。 根据显示的说明, 在无线基站 (访问点) 上输入显示的 8 位 PIN 码, 然后在 10 分钟内, 在屏幕中选择 [OK]。</td> </tr> </tbody> </table>	子菜单	功能	PBC	PBC (按钮) 模式连接。 按照显示的说明, 在无线基站 (访问点) 上按该按钮, 然后在 2 分钟内, 在屏幕中选择 [OK]。	PIN	PIN 模式连接。 根据显示的说明, 在无线基站 (访问点) 上输入显示的 8 位 PIN 码, 然后在 10 分钟内, 在屏幕中选择 [OK]。
子菜单	功能						
PBC	PBC (按钮) 模式连接。 按照显示的说明, 在无线基站 (访问点) 上按该按钮, 然后在 2 分钟内, 在屏幕中选择 [OK]。						
PIN	PIN 模式连接。 根据显示的说明, 在无线基站 (访问点) 上输入显示的 8 位 PIN 码, 然后在 10 分钟内, 在屏幕中选择 [OK]。						

菜单	功能																		
手动设定	手动指定投影机的无线设置。 																		
	<table border="1"> <thead> <tr> <th>子菜单</th> <th>功能</th> </tr> </thead> <tbody> <tr> <td>模式</td> <td>显示无线连接模式。(106 页)</td> </tr> <tr> <td>SSID</td> <td> 屏幕中会显示可访问点 SSID 列表。您可从中找到附近的可用访问点并相应更改连接名称。  </td> </tr> <tr> <td>安全</td> <td>从 [打开]、[WEP]、[WPA2 AES] 或 [WPA/WPA2 TKIP/AES] 中选择无线安全设置。在 Pj AP 模式下，从 [打开] 或 [WPA2 AES] 中选择。</td> </tr> <tr> <td>频道</td> <td>显示当前的无线频道 (1 - 11)。</td> </tr> <tr> <td>密钥 ID</td> <td>选择无线 WEP 密钥 ID。仅用于安全性设置为 [WEP] 的情况。</td> </tr> <tr> <td>密钥类型</td> <td>选择无线安全密钥输入类型。安全性设置为 [打开] 时不可用。</td> </tr> <tr> <td>密钥</td> <td>安全性设置为 [打开] 或有线 / 无线网络设置为 [开 / 开 (Pj AP)] 或 [关 / 开 (Pj AP)] 时不可用。</td> </tr> <tr> <td>应用</td> <td>使用当前设置进行连接。</td> </tr> </tbody> </table>	子菜单	功能	模式	显示无线连接模式。(106 页)	SSID	屏幕中会显示可访问点 SSID 列表。您可从中找到附近的可用访问点并相应更改连接名称。 	安全	从 [打开]、[WEP]、[WPA2 AES] 或 [WPA/WPA2 TKIP/AES] 中选择无线安全设置。在 Pj AP 模式下，从 [打开] 或 [WPA2 AES] 中选择。	频道	显示当前的无线频道 (1 - 11)。	密钥 ID	选择无线 WEP 密钥 ID。仅用于安全性设置为 [WEP] 的情况。	密钥类型	选择无线安全密钥输入类型。安全性设置为 [打开] 时不可用。	密钥	安全性设置为 [打开] 或有线 / 无线网络设置为 [开 / 开 (Pj AP)] 或 [关 / 开 (Pj AP)] 时不可用。	应用	使用当前设置进行连接。
	子菜单	功能																	
	模式	显示无线连接模式。(106 页)																	
	SSID	屏幕中会显示可访问点 SSID 列表。您可从中找到附近的可用访问点并相应更改连接名称。 																	
	安全	从 [打开]、[WEP]、[WPA2 AES] 或 [WPA/WPA2 TKIP/AES] 中选择无线安全设置。在 Pj AP 模式下，从 [打开] 或 [WPA2 AES] 中选择。																	
	频道	显示当前的无线频道 (1 - 11)。																	
	密钥 ID	选择无线 WEP 密钥 ID。仅用于安全性设置为 [WEP] 的情况。																	
	密钥类型	选择无线安全密钥输入类型。安全性设置为 [打开] 时不可用。																	
	密钥	安全性设置为 [打开] 或有线 / 无线网络设置为 [开 / 开 (Pj AP)] 或 [关 / 开 (Pj AP)] 时不可用。																	
应用	使用当前设置进行连接。																		
模式	显示无线连接模式。(106 页)																		
SSID	屏幕中会显示可访问点 SSID 列表。您可从中找到附近的可用访问点并相应更改连接名称。 																		
安全	从 [打开]、[WEP]、[WPA2 AES] 或 [WPA/WPA2 TKIP/AES] 中选择无线安全设置。在 Pj AP 模式下，从 [打开] 或 [WPA2 AES] 中选择。																		
频道	显示当前的无线频道 (1 - 11)。																		
密钥 ID	选择无线 WEP 密钥 ID。仅用于安全性设置为 [WEP] 的情况。																		
密钥类型	选择无线安全密钥输入类型。安全性设置为 [打开] 时不可用。																		
密钥	安全性设置为 [打开] 或有线 / 无线网络设置为 [开 / 开 (Pj AP)] 或 [关 / 开 (Pj AP)] 时不可用。																		
应用	使用当前设置进行连接。																		

菜单	功能						
DHCP	<p>在投影机上启用或禁用无线 DHCP 设置。</p> <table border="1" data-bbox="350 224 1144 401"> <thead> <tr> <th>子菜单</th> <th>功能</th> </tr> </thead> <tbody> <tr> <td>关</td> <td>禁用 DHCP 功能。可配置 TCP/IP 设置。</td> </tr> <tr> <td>开</td> <td>启用 DHCP 功能。搜索 DHCP 服务器。因为是从 DHCP 服务器获得 IP 地址，所以无法再输入 TCP / IP 设置 (IP 地址、子网掩码和网关地址)。</td> </tr> </tbody> </table>	子菜单	功能	关	禁用 DHCP 功能。可配置 TCP/IP 设置。	开	启用 DHCP 功能。搜索 DHCP 服务器。因为是从 DHCP 服务器获得 IP 地址，所以无法再输入 TCP / IP 设置 (IP 地址、子网掩码和网关地址)。
子菜单	功能						
关	禁用 DHCP 功能。可配置 TCP/IP 设置。						
开	启用 DHCP 功能。搜索 DHCP 服务器。因为是从 DHCP 服务器获得 IP 地址，所以无法再输入 TCP / IP 设置 (IP 地址、子网掩码和网关地址)。						
TCP/IP 设置	<p>配置投影机的无线 TCP / IP 设置。</p> <ul style="list-style-type: none"> • [DHCP] (116 页) 设置为 [开] 时无法配置。 • 如果输入无效值，会出现“输入无效”消息。如果发生这种情况，请输入一个有效值。 						
网络设置初始化	<p>初始化以下网络设置。</p> <p>从投影机菜单配置的设置</p> <ul style="list-style-type: none"> • 网络设置锁定 (110 页) • 网络密码设置 (110 页) • 注册网络密码 (110 页) • 网络待机设置 (111 页) • 网络 (有线/无线) (111 页) • 详细设置 (无线) (114 页) <ul style="list-style-type: none"> - IP 地址 (无线) (114 页) - 网关地址 (无线) (114 页) - DHCP (无线) (116 页) - 子网掩码 (无线) (116 页) <p>从网页屏幕配置的设置</p> <ul style="list-style-type: none"> • [Password] (125 页) • [Wireless] (127 页) <ul style="list-style-type: none"> - DHCP (127 页) - IP address (127 页) - Subnet mask (127 页) - Default gateway (127 页) • [NMPJ Password] (128 页) • [Mail] (129 页) • [Mail auth] (130 页) • [Projector info.] (132 页) 						

PJLink

 > [网络设置] > [PJLink]

您可以启用或禁用投影机的 PJLink 网络功能。

当打开功能时，可通过局域网使用符合 PJLink 标准的命令来控制。

选项	功能
关	禁用 PJLink 功能。
开	启用 PJLink 功能。



- 按照日本办公机械与信息系统产业协会 (JBMIA) 制定的 PJLink 标准的规定，本投影机符合 1 级标准。本投影机支持 PJLink 1 级规定的所有命令并已核实符合其标准。
- 有关使用 PJLink 的详细说明，请参见“设置 PJLink [PJLink]” (133 页)。
- 仅适用于有线连接。

什么是 PJLink?

2003 年 9 月，在数据投影机委员会下成立了 PJLink 工作组。在第一年，PJLink 工作组将 PJLink 作为投影机的新界面规格而进行了标准化。

PJLink 是投影机的运行和控制的统一标准。

无论制造商是谁，它都可以通过一个控制器集中控制和操作所有投影机。

JBMIA 的目标是通过投影机的网络监控和控制的早期系统化（未来的发展主流）来让用户更便捷地使用投影机和扩大投影机的使用量。

1 级：基本投影机功能的控制和监控规格的标准

基本投影机控制：电源控制、输入选择等

新添加的投影机的信息和状态：电源状态、输入选择状态、错误状态、投影灯使用时间等

JBMIA：日本办公机械与信息系统产业协会

JBMIA 是于 1960 年创办的组织，曾于 2002 年 4 月 1 日改名。

PJLink 网站：<http://pjlink.jbmia.or.jp/english/>

PJLinkTM

PJLink 是 JBMIA 的注册商标，在某些国家为待审商标。

PJLink 是注册商标，或在日本、美国和/或其它国家或地区已经申请作为商标。

AMX Device Discovery

 > [网络设置] > [AMX Device Discovery]

在网络环境中，可以使用 AMX Device Discovery 来使其它设备能够发现投影机。对于不使用 AMX Device Discovery 的网络，请选择 [关]。

选项	功能
关	禁用 AMX Device Discovery。
开	启用 AMX Device Discovery。投影机将定期通过网络发出 AMX 信标数据包。



- 有关 AMX Device Discovery 的详细说明，请访问 AMX 网站。
<http://www.amx.com/>
- 仅适用于有线连接。

Crestron RoomView

 > [网络设置] > [Crestron RoomView]

使用 Crestron RoomView 可以通过网络对多台投影机进行集中管理。可远程控制网络投影机解决故障问题、检查投影灯的使用寿命或开关投影机。指定是否使用 Crestron RoomView。

选项	功能
关	禁用 Crestron RoomView。
开	启用 Crestron RoomView。将打开 RoomView 所用的端口，投影机将响应 CIP 数据包。这时便可通过 RoomView Express/Server 应用程序或通过 Crestron Controller 进行通信。(133 页)



- 有关 Crestron RoomView 的详细信息，请访问 Crestron 网站。
<http://www.crestron.com/>
- 仅适用于有线连接。

完成电脑设置

指定 IP 地址

以下为各操作系统下电脑的有线或无线 IP 地址设置说明。

■ Windows 10

- 1 右键点击屏幕左下角的开始按钮 (Windows 徽标)。
 - 在桌面模式下 (从桌面屏幕)
可以按 Win+X 实现同样的操作。
- 2 在左下角显示的快捷菜单中, 单击 [控制面板]。
- 3 单击 [查看网络状态和任务]。
 - 在图标视图中:
单击 [网络和共享中心]。
- 4 单击 [更改适配器设置]。
- 5 右键单击 [以太网], 然后单击 [属性]。
- 6 在 [此连接使用下列项目] 列表中, 选择 [Internet 协议版本 4 (TCP/IPv4)], 然后单击 [属性] 按钮。记下原网络设置 (IP 地址、子网掩码、默认网关等)。
- 7 选择 [使用下面的 IP 地址] 并设置 IP 地址和子网掩码。
投影机出厂默认的 IP 地址为 “192.168.254.254”。设置一个与此不同的 IP 地址。
- 8 完成设置后, 单击 [确定] 按钮, 然后在 [以太网属性] 窗口中单击 [关闭] 按钮将其关闭。

■ Windows 8.1

- 1 单击开始屏幕左下角的向下箭头。
- 2 单击 [控制面板]。
 - 从电脑桌面:
按 Win+X 组合键。
在左下角显示的快捷菜单中, 单击 [控制面板]。
- 3 单击 [查看网络状态和任务]。
 - 在图标视图中:
单击 [网络和共享中心]。
- 4 单击 [更改适配器设置]。
- 5 对于有线连接, 右键单击 [以太网]; 对于无线连接, 右键单击 [Wi-Fi]。然后, 单击 [属性]。
- 6 在 [此连接使用下列项目] 列表中, 选择 [Internet 协议版本 4 (TCP/IPv4)], 然后单击 [属性] 按钮。记下原网络设置 (IP 地址、子网掩码、默认网关等)。

- 7 选择 [使用下面的 IP 地址] 并设置 IP 地址和子网掩码。
投影机本身的默认 IP 地址为 192.168.254.254 (有线连接) 或 192.168.253.254 (无线连接)。指定不同的 IP 地址。
- 8 完成设置后, 单击 [确定] 按钮, 然后在 [以太网属性] 窗口中单击 [关闭] 按钮将其关闭。

■ Windows 7

- 1 从电脑 [开始] 菜单中选择 [控制面板]。
- 2 单击 [网络和 Internet], 然后单击 [查看网络状态和任务]。
- 3 在窗口左侧的菜单中单击 [更改适配器设置]。
- 4 对于有线连接, 右键单击 [本地连接]; 对于无线连接, 右键单击 [无线网络连接]。然后, 单击 [属性]。
- 5 选择 [Internet 协议版本 4 (TCP/IP4)], 然后单击 [属性] 按钮。记下原网络设置 (IP 地址、子网掩码、默认网关等)。
- 6 选择 [使用下面的 IP 地址] 并设置 IP 地址和子网掩码。
投影机本身的默认 IP 地址为 192.168.254.254 (有线连接) 或 192.168.253.254 (无线连接)。指定不同的 IP 地址。
- 7 当设置完成后, 单击 [确定] 按钮, 然后在 [本地连接属性] 窗口中单击 [确定] 按钮将其关闭。

■ Mac OS X

- 1 打开苹果菜单并选择 [系统预置]。
- 2 在系统预置窗口, 单击 [网络] 以显示网络窗口。
- 3 对于有线连接, 选择 [内置以太网]; 对于无线连接, 选择 [Wi-Fi]。然后, 单击 [TCP/IP] 选项卡。记下原网络设置 (IP 地址、子网掩码、路由器、DNS 服务器等)。
- 4 创建一个新的网络环境并设置 IP 地址和子网掩码。
投影机本身的默认 IP 地址为 192.168.254.254 (有线连接) 或 192.168.253.254 (无线连接)。指定不同的 IP 地址。
- 5 单击 [应用] 关闭网络预置窗口。

■ 重设电脑的 IP 地址设置

按照与更改 IP 地址相同的步骤，根据更改前的记录，重设值为原始值。
此屏幕适用于 WUX500。

设置网络

■ 显示网络配置屏幕

1 打开电脑和投影机。

 投影机启动后的最初 40 秒内，网络功能不可用。

2 启动网络浏览器，在地址栏中输入“http://(投影机 IP 地址)”，然后按 Enter 键。

将显示投影机的网络屏幕。（屏幕适用于 WUX500。）



显示以下信息。

Network Multiple Projection Download	用于下载网络多点投影 (NMPJ) 程序。 *
Projector control	显示投影机控制屏幕。
Settings	显示设置屏幕。
Projector name	投影机在网络上的名称
Comment	相关的备注说明, 例如投影机的安装地点
MAC address (Wired)	投影机的有线 MAC 地址
IP address (Wired)	投影机的有线 IP 地址
MAC address (Wireless)	投影机的无线 MAC 地址
IP address (Wireless)	投影机的无线 IP 地址
PowerStatus	投影机的电源状态
LampModeFullPower	投影灯在 [全功率] 模式中的工作时间
LampModePowerSaver	投影灯在 [省电] 模式中的工作时间
LampTimeConverted	投影灯的工作时间 (转换值)
FilterTime	空气滤网的工作时间
Alert	错误消息 (如果发生错误) Temperature abnormality (温度不正常) Faulty lamp (投影灯故障) Faulty cooling fan (冷却扇故障) Faulty air filter unit (空气滤网组件故障) Faulty power supply (电源故障) Unknown error (未知错误)

* 有关下载网络多点投影 (NMPJ) 应用程序的详细说明, 请参见 NMPJ 使用说明书。



投影机本身的默认 IP 地址为 192.168.254.254 (有线连接) 或 192.168.253.254 (无线连接)。如果使用 DHCP 设置, 请要求网络管理员提供投影机的 IP 地址。可以从投影机菜单查出 IP 地址。(112 页、 114 页)

3 在网络屏幕上单击 [Settings]。
随后将出现密码输入窗口。

- 4 在密码输入窗口中输入用户名和密码，然后单击 [OK]。出厂默认的用户名为“root”，密码为“system”。显示设置屏幕。完成此屏幕上的网络设置。

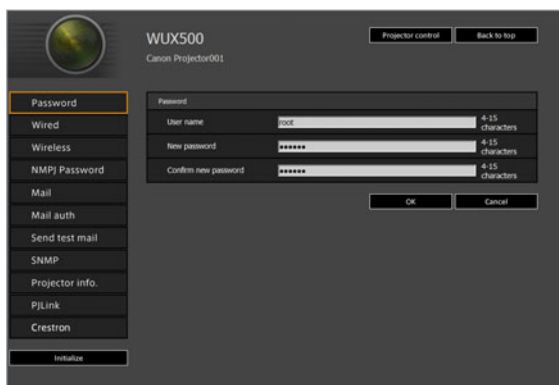

 要通过电脑控制投影机，点击 [Projector control]。(137 页)

网络设置

- 1 从设置屏幕菜单中选择要设置的功能。

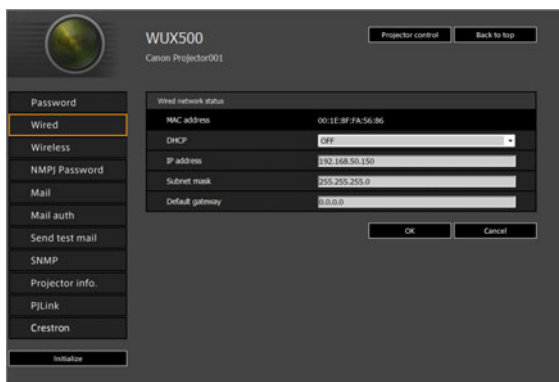

2 在显示的字段 (1) 中输入设置详细信息，然后单击 [OK] (2)。

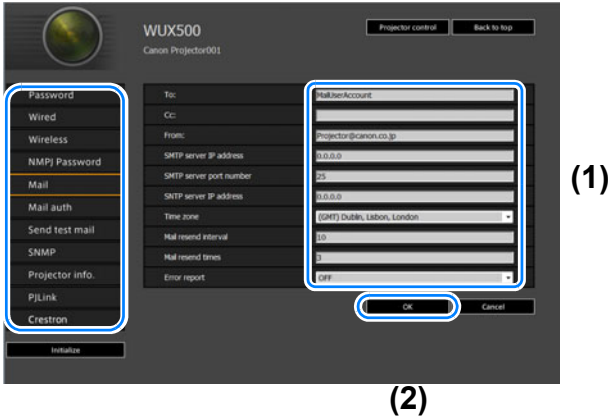

3 出现一个确认窗口。检查内容，如果正确，单击 [Apply]。



随后会将这些设置应用到投影机。

在菜单中选择 [Wired]、[Wireless] 或 [Password] 会显示如下消息：“Save completed. Please change setting and reconnect. (完成保存。请更改设置后重新连接。)”。

如果选择以上功能外的其他功能，会显示“Save completed (完成保存)”。单击 [Back to top] 返回到网络屏幕的首页。



设置密码 [Password]

在设置屏幕的 [Password] 部分，您可以设置网络屏幕登录界面使用的用户名和密码。有关设置步骤，请参见“网络设置”（123页）。

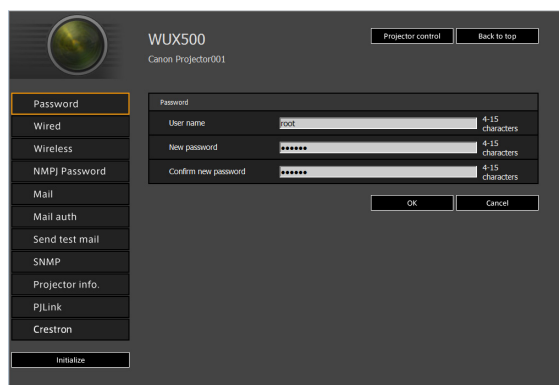

项目	说明	出厂默认设置
User name	登录网络屏幕时，请输入 1 个字节的字母数字字符和符号的用户名 (4 -15 个字符)。	root
New password	登录网络屏幕时，请输入 1 个字节的字母数字字符和符号的密码 (4 -15 个字符)。	system
Confirm new password	为了进行确认，请输入您在 [New password] 输入过的相同密码。	system



我们建议更改默认密码。

基本有线网络设置 [Wired]

从设置屏幕上的 [Wired]，可以完成有线连接的基本网络信息。有关设置步骤，请参见“网络设置” (123 页)。

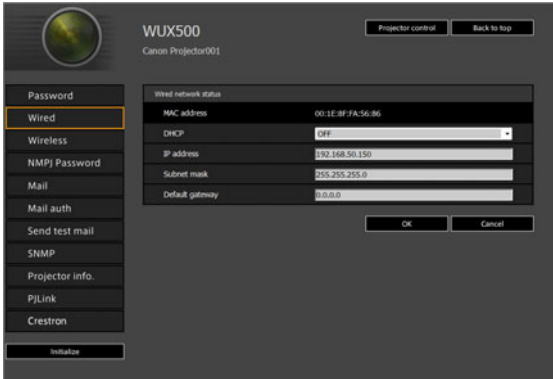

项目	说明	出厂默认设置
MAC address	显示投影机的有线 MAC 地址。	投影机的有线 MAC 地址
DHCP	选择是否对有线连接开启或关闭 DHCP 功能。此设置设定为 [ON] 时无法手动配置以下设置，因为是从服务器获取的 IP 地址。 [IP address] [Subnet mask] [Default gateway]	OFF
IP address	以单字节数字的形式输入投影机的有线 IP 地址。	192.168.254.254
Subnet mask	以单字节数字的形式输入有线子网掩码。	255.255.255.0
Default gateway	以单字节数字的形式输入默认有线网关 IP 地址。	0.0.0.0



如果 TCP / IP 的相关设置发生了更改，需要断开并重新连接到网络。

如果网络的子网掩码发生更改，请在以上屏幕中选择 [Subnet mask] 并设置新的子网掩码。

基本无线网络设置 [Wireless]

从设置屏幕上的 [Wireless]，可以完成无线连接的基本网络信息。有关设置步骤，请参见“网络设置”（123 页）。

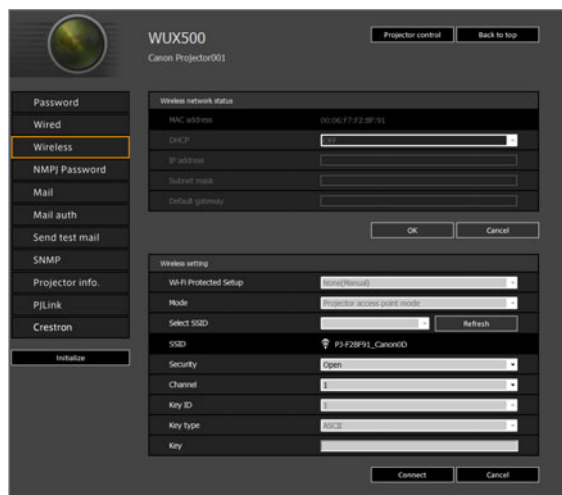

项目	说明	出厂默认设置
MAC address	显示投影机的无线 MAC 地址。	投影机的无线 MAC 地址
DHCP	选择对无线连接开启或关闭 DHCP 功能。此设置设定为 [ON] 时无法手动配置以下设置，因为是从服务器获取的 IP 地址。 [IP address] [Subnet mask] [Default gateway]	OFF
IP address	以单字节数字的形式输入投影机的无线 IP 地址。	192.168.253.254
Subnet mask	以单字节数字的形式输入无线子网掩码。	255.255.255.0
Default gateway	以单字节数字的形式输入无线默认网关 IP 地址。	0.0.0.0
Wi-Fi Protected Setup	选择一种简单方式建立无线连接。	无 (手动配置)
Mode	选择无线连接模式。	基础结构模式
Select SSID	选择无线访问点的 SSID。点击 [Refresh] 按钮更新列表。如果未列出 SSID，以单字节字母数字字符 (1-32 个字符) 输入 SSID。	< 空白 >
Security	选择无线安全设置。	打开
Channel	显示无线通道编号。将 [Mode] 设置为投影机访问点 (PJ AP) 模式时，可选择一个通道。	1

项目	说明	出厂默认设置
Key ID	选择无线 WEP 密钥 ID。	1
Key type	选择无线安全密钥输入类型。	ASCII
Key	输入无线安全密钥。	< 空白 >



如果 TCP / IP 的相关设置发生了更改，需要断开并重新连接到网络。如果网络的子网掩码发生更改，请在以上屏幕中选择 [Subnet mask] 并设置新的子网掩码。

指定网络多点投影设置：[NMPJ Password]

通过设置屏幕中的 [NMPJ Password]，您可以指定 NMPJ 身份验证所需的项目。有关设置步骤，请参见“网络设置”（123 页）。

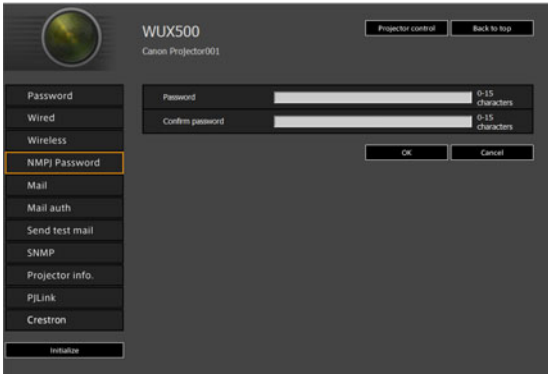

项目	说明	出厂默认设置
Password	输入单字节字母数字字符（0-15 个字符），为网络多点投影连接设置所需的密码。	< 空白 >
Confirm password	为了进行确认，请输入您在 [Password] 输入过的相同密码。	< 空白 >



有关网络多点投影 (NMPJ) 的详细说明，请参见 NMPJ 使用说明书。

设置邮件 [Mail]

通过设置屏幕中的 [Mail]，您可以设置必要的项目来发送错误邮件和测试邮件。有关设置步骤，请参见“网络设置”（123 页）。

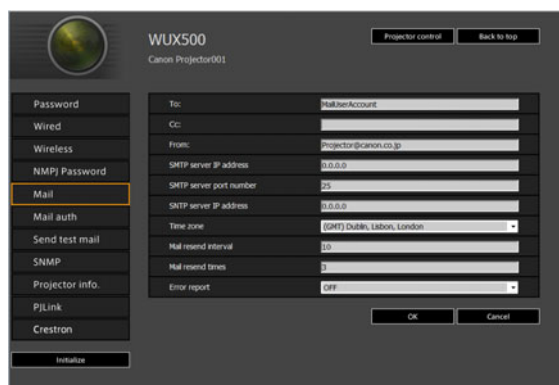

项目	说明	出厂默认设置
To:	为错误邮件输入 1 个字节的字母数字字符和符号 (1 - 63 个字符) 的收件人地址。	MailUserAccount
Cc:	为错误邮件输入 1 个字节的字母数字字符和符号 (1 - 63 个字符) 的抄送地址。	<空白>
From:	为错误邮件输入 1 个字节的字母数字字符和符号 (1 - 63 个字符) 的发件人地址。	Projector@canon.co.jp
SMTP server IP address	输入 1 个字节数字的 SMTP 服务器 IP 地址。	0.0.0.0
SMTP server port number	输入 1 个字节数字 (1 - 65535) 的 SMTP 服务器端口号。	25
SNTP server IP address	输入 1 个字节数字的 SNTP 服务器 IP 地址。	0.0.0.0
Time zone	选择投影机使用时所在的时区。	(GMT) Dublin, Lisbon, London
Mail resend interval*	使用 1 个字节数字输入当发生错误时重新发送邮件的间隔 (单位: 秒), 范围为 0 - 59 秒。	10
Mail resend times	错误发生时, 用 1 个字节的数字输入重新发送邮件的次数, 范围在 0 - 255 内。	3
Error report	选择是否打开或关闭错误邮件发送功能。	OFF

* 间隔设置为 0 秒时，则会连续重复尝试发送邮件（按照 [Mail resend times] 中的设置）而不间断。

邮件身份验证设置 [Mail auth]

通过设置屏幕中的 [Mail auth]，您可以配置发生错误时发送身份验证邮件的设置。有关设置步骤，请参见“网络设置”（123页）。



项目	说明	出厂默认设置
Mail authentication	选择邮件身份验证方式。如果选择 OFF，不能更改其他邮件身份验证设置。	OFF
User name	请输入 1 个字节的字母数字字符和符号 (1 - 63 个字符) 的用户名，用于邮件身份验证。	< 空白 >
Password	请输入 1 个字节的字母数字字符和符号 (1 - 63 个字符) 的密码，用于邮件身份验证。	< 空白 >
Confirm password	为了进行确认，请输入您在 [Password] 输入过的相同密码。	< 空白 >
POP3 server IP address	输入 1 个字节数字的 POP3 服务器 IP 地址。	0.0.0.0
POP3 server port number	输入 1 个字节数字 (1 - 65535) 的 POP3 服务器端口号。	110
POP before SMTP response time	以单字节数字形式 (0 - 9999 毫秒) 输入从 POP3 身份验证到 SMTP 身份验证的等待时间 (单位: 毫秒)。	300

发送测试邮件 [Send test mail]

通过设置屏幕中的 [Send test mail]，您可以向在 [Mail] 中设置的邮件地址发送一封测试邮件。无法在此屏幕中更改设置。

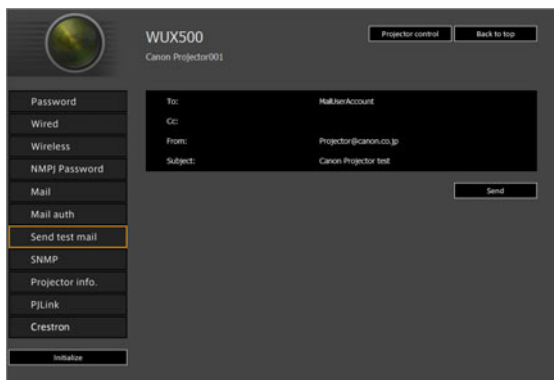

项目	说明
To:	显示通过设置屏幕 (129 页) 中的 [Mail] 设置的收件人地址。
Cc:	显示通过设置屏幕 (129 页) 中的 [Mail] 设置的抄送地址。
From:	显示通过设置屏幕 (129 页) 中的 [Mail] 设置的发件人地址。
Subject:	显示标题为“Canon Projector test”的预定邮件。

SNMP 设置 [SNMP]

通过设置屏幕中的 [SNMP]，您可以配置使用 SNMP (简单网络管理协议) 来控制投影机的相关设置。有关设置步骤，请参见“网络设置” (123 页)。

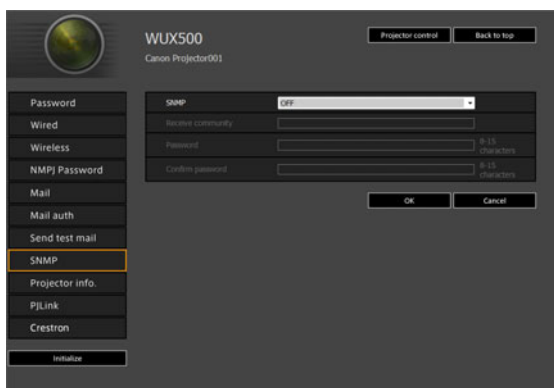

项目	说明	出厂默认设置
SNMP	选择 SNMP 功能的版本。如果选择 OFF，SNMP 功能将会关闭，并且无法更改此屏幕中的其它设置。	OFF
Receive community	请输入 1 个字节的字母数字字符和符号 (1 - 15 个字符) 的接收投影机信息的团体名。	< 空白 >
Password	请输入 1 个字节的字母数字字符和符号 (8 - 15 个字符) 的团体设置密码。只有当 SNMP 版本为 V3 时，才可以设置。	< 空白 >
Confirm password	为了进行确认，请输入您在 [Password] 输入过的相同密码。	< 空白 >

设置投影机信息 [Projector info.]

在设置屏幕的 [Projector info.] 部分，可以输入相应的备注说明，例如投影机名称、安装地点，这样在网络上安装了多个投影机时，可以使用这些信息来识别各个投影机。有关设置步骤，请参见“网络设置” (123 页)。

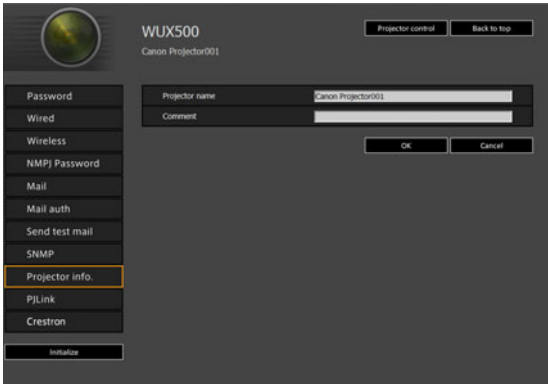

项目	说明	出厂默认设置
Projector name	请输入 1 个字节的字母数字字符和符号 (1 - 63 个字符) 的投影机名称。	Canon Projector001
Comment	输入相应备注说明，例如投影机的安装地点。	< 空白 >

 某些字符 (例如 #) 不能用于 [Projector name] 和 [Comment]。

设置 PJLink [PJLink]

通过设置屏幕中的 [PJLink]，您可以设置投影机网络管理标准的 PJLink 功能。有关设置步骤，请参见“网络设置”（123 页）。有关 PJLink 的信息，请参见“什么是 PJLink？”（117 页）。

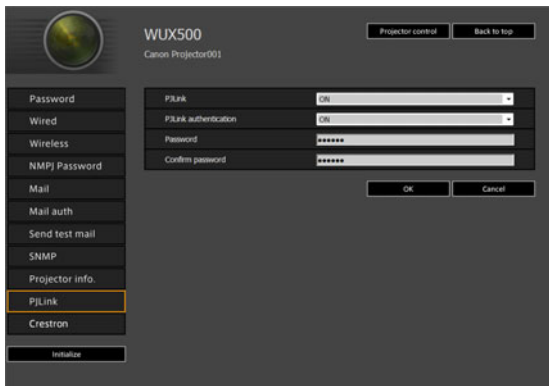

项目	说明	出厂默认设置
PJLink	打开或关闭 PJLink 功能。如果选择 OFF，PJLink 功能将会关闭，并且无法更改此屏幕中的其它设置。	ON
PJLink authentication	选择是否开启或关闭 PJLink 身份验证功能。此设置设定为 [OFF] 时无法更改以下设置。 [Password] [Confirm password]	ON
Password	请输入 1 个字节的字母数字字符 (1 -32 个字符) 的 PJLink 身份验证密码。	system
Confirm password	为了进行确认，请输入您在 [Password] 输入过的相同密码。	system

设置 Crestron Electronics 制造的控制器的 [Crestron Controller] 参数

将会打开 [Crestron e-Control] 屏幕。有关 Crestron Controller 的详细说明，请访问 Crestron 网站。

<http://www.crestron.com/>

设置错误

发生与设置相关的错误时，错误的名称会显示在屏幕上，且一个“!”标记会显示在错误原因的输入字段旁。

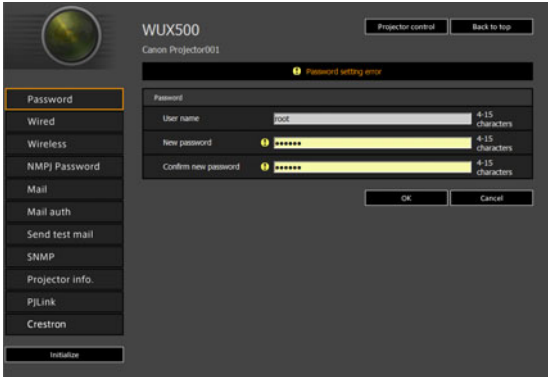

错误含义如下所示。

错误	含义
Input error	在设置屏幕上设置了有效范围以外的设置。
Password setting error	设置密码和确认密码不匹配。
Invalid SMTP	SMTP 服务器的 IP 地址没有设置。
System failed to connect SMTP server.	发送测试邮件时无法连接到 SMTP 服务器。
System failed to connect POP3 server.	尝试发送测试邮件时无法连接到 POP3 服务器。
System doesn't support this auth type.	服务器不支持设置的身份验证类型。
System failed to authenticate.	尝试发送测试邮件时身份验证失败。
The system failed to send the test mail.	测试邮件发送失败的原因是与 SMTP 服务器连接失败或一个并非通常出现的错误。
Unknown error	未知错误

将网络设置重设为默认设置

- 1 执行“显示网络配置屏幕” (121 页) 中的步骤 1 – 3 以显示设置屏幕。
- 2 单击 [Initialize]。

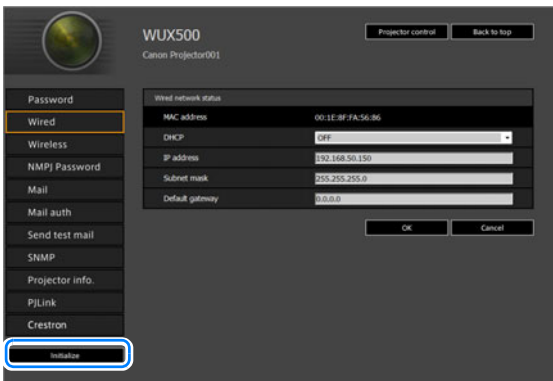

- 3 出现一个确认窗口。单击 [OK]。

■ 错误通知邮件

当投影机发生错误时，会发送下列错误信息。

错误列表

与温度有关的错误	错误名称	Temperature abnormality (温度不正常)
	文字	The temperature inside the projector is too high for some reason or the outside air temperature is higher than the specified one. If the problem is inside the projector, check whether the projector is installed and operated normally, turn off the projector to cool its inside, and retry projection. If the same warning occurs again, the projector may be defective. Contact your dealer.
	含义	由于某种原因投影机内部的温度过高，或者外部空气温度高于规定的温度。 如果问题出在投影机内部，请检查投影机是否安装正确并且正常工作，关闭投影机以冷却其内部，然后重新尝试进行投影。如果再次发生相同警告，投影机可能有缺陷。请与经销商联系。
与投影灯有关的错误	错误名称	Faulty lamp (投影灯故障)
	文字	The lamp has burnt out. Replace the lamp with a new one. If the same warning occurs again, the lamp drive circuit may be defective. Contact your dealer.
	含义	投影灯已经烧坏。请更换新的投影灯。如果再次出现相同警告，投影灯驱动电路可能有缺陷。请与经销商联系。
与风扇有关的错误	错误名称	Faulty cooling fan (冷却扇故障)
	文字	The cooling fan or another component may be defective. Contact your dealer.
	含义	冷却扇或其他组件可能有缺陷。请与经销商联系。
与空气滤网相关的错误	错误名称	Faulty air filter unit (空气滤网组件故障)
	文字	The air filter unit is not installed properly. Check whether the air filter unit is installed properly. If it is installed properly, the air filter unit detection switch may be defective. Contact your dealer.
	含义	空气滤网组件安装不正确。 请检查空气滤网组件是否安装正确。 如果安装正确，则空气滤网组件检测开关可能有缺陷。请与经销商联系。

菜单介绍

与电源有关的 错误	错误名称	Faulty power supply (电源故障)
	文字	The voltage of part of the power supply is abnormally high or any other problem has occurred in the power supply. Contact your dealer.
	含义	电源部分电压过高，或者电源出现其它问题。请与经销商联系。

从电脑控制投影机

可通过有线或无线网络连接，从电脑控制投影机。

- 1 打开电脑和投影机。
 - 2 启动网络浏览器，在地址栏中输入“http://(投影机 IP 地址)”，然后按 Enter 键。
将显示投影机的网络屏幕。
- !** 投影机本身的默认 IP 地址为 192.168.254.254 (有线连接) 或 192.168.253.254 (无线连接)。如果使用 DHCP 设置，请要求网络管理员提供投影机的 IP 地址。可以从投影机菜单查出 IP 地址。
- 3 在网络屏幕上单击 [Projector control]。
随后将出现密码输入窗口。
 - 4 在密码输入窗口中输入用户名和密码，然后单击 [OK]。
出厂默认的用户名为“root”，密码为“system”。
出现投影机控制屏幕。



从这个屏幕中可以控制投影机。

项目	说明
Projector name	显示所连接投影机的名称。(132 页)
Comment	显示备注说明，例如投影机的安装地点。(132 页)
Refresh	用最新信息刷新显示的内容。
Power	打开或关闭投影机。
Input	选择一个输入信号，然后单击 [Apply] 以切换到该输入信号。(49 页)
Aspect	选择一个高宽比，然后单击 [Apply] 以切换至该高宽比。(56 页)
Image mode	选择一个影像模式，然后单击 [Apply] 以切换至该影像模式。(61 页)
Blank	打开或关闭空白设置。(63 页)
Mute	打开或关闭静音设置。(31 页)
Auto PC	单击 [Apply] 执行自动 PC 调整。(51 页)
Split screen	选择分屏模式的设置，然后单击 [Apply] 切换到分屏投影。(73 页、149 页)
Split screen control	选择分屏模式的控制权设置，然后单击 [Apply] 切换到当前受控的一侧。(73 页)
Information	在屏幕的顶部显示控制结果与控制错误信息。

5 操作完成后，单击 [Back to top] 返回初始网络屏幕。



查看投影机信息

可以查看有关投影影像信号类型的信息以及其它信息。



菜单	功能
机型名称	显示机型名称。
输入信号	当前选择的输入信号的详细信息 显示信号类型、信号分辨率、信号频率、信号色彩格式等信息。
固件	当前固件版本
序列号	此投影机的专用序列号
IP 地址 (有线)*	有线连接下的 IP 地址。
IP 地址 (无线)*	无线连接下的 IP 地址。
电子邮件发送人地址 *	发送人电子邮件地址用于发送错误邮件 (131 页)
电子邮件接收人地址 *	显示 [已设定] 或 [未设定]，以确认收件人电子邮件地址是否已设置为接收错误邮件。 (131 页)
投影机名称 *	识别网络上投影机的名称
备注 *	备注说明，例如显示投影机的安装地点。 (132 页)
系统信息 ID	系统信息。通常不显示。

* 网络功能 [关] 时不显示这些值。

菜单介绍

根据实际启用或禁用的有线或者无线功能，有些值可能不会显示。(○：显示；×：不显示)

项目 有线 / 无线	关 / 关	开 / 关	开 / 开 (Pj AP)	关 / 开 (Pj AP)	关 / 开 (Infra)
IP 地址 (有线)	×	○	○	×	×
IP 地址 (无线)	×	×	○	○	○
电子邮件发送人地址	×	○	○	○	○
电子邮件接收人地址	×	○	○	○	○
投影机名称	×	○	○	○	○
备注	×	○	○	○	○

投影 USB 闪存盘上的影像

可按如下步骤，投影投影机所连 USB 闪存盘上存储的 JPEG 影像。可选择单张影像投影，也可在幻灯片上投影所有影像。可投影的最大 JPEG 影像尺寸为 10912x8640。



- 投影机无法识别设置了安全功能的 USB 闪存盘，因此不能将其选作影像源。
- 如果投影机无法装入文件系统，驱动器名称将会灰显，同时会显示以下图标。在此情况下，无法使用 USB 闪存盘。



USB1 USB CARD1

1 将 USB 闪存盘插入到 USB 端口中。

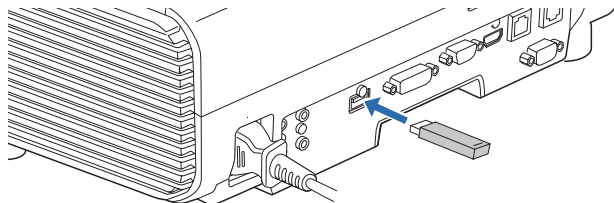

将 USB 闪存盘直接连接到投影机的 USB 端口，或通过 USB 连接线连接 USB 多合一读卡器转接。如果通过 USB 集线器连接，将无法识别 USB 闪存盘。

2 按 INPUT 按钮选择 [USB]。

此时将列出 USB 闪存盘上的 JPEG 文件的缩略图。

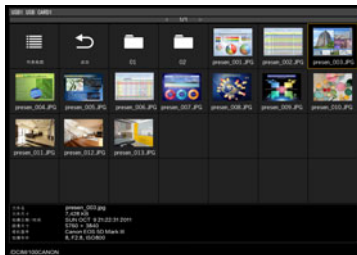

- 至多可以显示六个 USB 闪存盘、999 个文件夹或 9999 个文件。
- 如果有多个驱动器，则会显示驱动器选择屏幕。使用 [▲] / [▼] 按钮选择所需的驱动器，然后按 OK 按钮。此时将列出驱动器上的文件。
- 在文件和驱动器选择屏幕上，可以在缩略图和列表显示间切换。
- 在分屏显示中，如果选择 [USB] 作为另一个输入信号，则无法显示网络输入信号。

3 选择要投影的文件。



当投影 USB 闪存盘上的 JPEG 文件时，无法使用减少运动模糊。(99 页)

4 根据需要切换到其它影像。

要切换到上一影像，请按 [▲] 按钮。

要切换到下一影像，请按 [▼] 按钮。

要向左旋转影像 90°，请按 [◀] 按钮。

要向右旋转影像 90°，请按 [▶] 按钮。

5 完成投影后，拔下 USB 闪存盘。



投影机还可以自动播放 USB 闪存盘上的影像幻灯片。(145 页)

USB 文件浏览器介绍

如果将 USB 闪存连接到投影机，则出现 USB 文件浏览器。
在 USB 文件浏览器中，可以通过操作 USB 存储设备中的文件列表来选择要投影的影像文件。

缩略图视图



(1) 列表标题

标识当前的 USB 闪存盘和所显示的文件列表中的页数。（当前页码/总页数）

(2) 驱动器/文件列表

按名称列出识别的 USB 闪存盘和驱动器文件夹中的文件。使用方向按钮选择影像文件或文件夹。显示以下图标。

图标	功能
	识别的 USB 闪存盘
	未识别的 USB 闪存盘（在缩略图视图中）
	未识别的 USB 闪存盘（在列表视图中）
	读卡器或类似设备中没有可插拔的存储介质
	切换到列表视图（从缩略图视图）
	切换到缩略图视图（从列表视图）
	访问上一级文件夹
	文件夹
	不支持的 JPEG 文件（在缩略图视图中）



含有阿拉伯字符的文件名或文件夹名无法正确显示。

列表视图

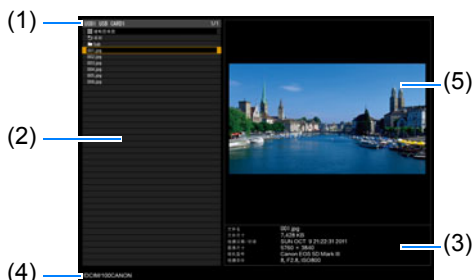

(3) 文件信息区域

此处显示文件列表中所选影像的信息。

- 文件名
- 文件尺寸
- 拍摄日期/时间
- 图像尺寸
- 相机型号
- 拍摄条件

(4) 文件路径区域

此处显示文件列表中所选影像的路径名称。

(5) 预览区域（在列表视图中）

以缩小的尺寸显示驱动器/文件列表中的所选影像。当不支持所选的 JPEG 格式时显示 。如果当前选择了文件夹，则显示文件夹图标。

选择进行投影的影像

本部分说明在 USB 文件浏览器中选择影像并投影到屏幕上的步骤。

■ 选择驱动器

如果 USB 闪存盘直接连接到投影机的 USB 端口，则不必执行此步骤。

如果连接了具有多个存储卡插槽的 USB 存储卡阅读器，则文件列表中显示驱动器（存储卡插槽）列表。

使用 [▲] / [▼] 选择插入内存卡的驱动器，然后按 **OK** 按钮。

- 活动的驱动器以白色文字显示，而不活动的驱动器则灰暗显示。

■ 选择文件夹

在列表视图中，可以选择包含影像的文件夹。

- 要返回到更高级别，选择 []。

■ 选择进行投影的影像文件

选择影像文件时，在预览区域会显示所选影像的小预览视图。

要以全屏幕投影影像，按 **OK** 按钮。

要返回到更高级别，选择 []。

■ 更改视图

要切换视图，在驱动器或文件列表中选择 [缩略图视图] 或 [列表视图]，然后按 **OK** 按钮。

操作投影影像

当投影影像时，可以执行以下操作。

按 [▲] / [▼] 按钮投影上一影像或下一影像。

按 [◀] / [▶] 按钮可将影像左右旋转 90°。

按 **OK** 按钮返回到 USB 文件浏览器。

- 播放幻灯片时也可使用这些操作。（过渡期间除外）
- 如果影像包含旋转信息，影像会自动旋转至合适的方向。

以幻灯片形式播放 USB 闪存盘中存储的数据

可连续投影 USB 闪存盘上的多张影像，使每张影像显示特定的时间长度。

■ 创建影像文件文件夹

播放幻灯片期间，会按文件名的字母顺序投影文件夹中的文件。在准备 USB 闪存盘中文件夹的文件时切记这一点。

■ 设置幻灯片播放间隔

在菜单的 [幻灯片播放间隔] ([75 页](#)) 中设置投影间隔。

使用免 PC 多投影

USB 闪存盘上的 JPEG 影像可最多分别在九台投影机上进行投影，也可合并为一张大影像来投影。

通过有线 LAN 连接投影机时，在左上角投影影像的投影机称为主投影机，其他八台投影机为次投影机。影像作为总体由主投影机控制。

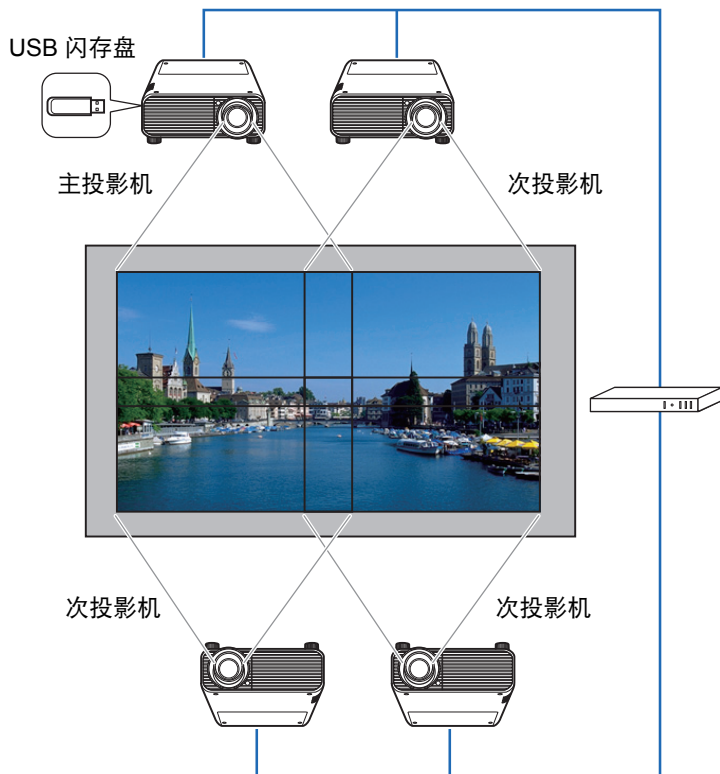

 免 PC 多投影无法通过无线 LAN 提供。

■ 准备投影

1 设置投影机。

在每台投影机上，配置安装和影像调整设置，如边缘融合（87 页）和梯形失真校正（85 页），以融合重叠区域。

2 启用网络。

通过 LAN 连接线连接投影机，将 [网络（有线 / 无线）] 设置为 [开 / 关] 或 [开 / 开（Pj AP）]（111 页）。

3 将一些投影机配置为次投影机。



选择 [输入设置] > [免 PC 多投影] > [模式设置] > [次]。

 在每台次投影机上完成此设置。

4 将一台投影机配置为主投影机。

在 [输入设置] 菜单中，配置 [免 PC 多投影] 中的以下设置。

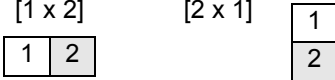
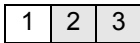
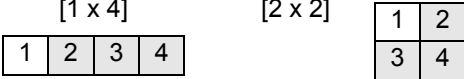
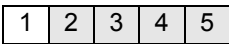
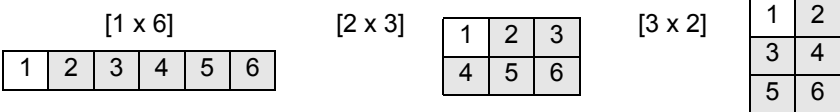
- [布局图案设置]
指定投影机总数和布局图案。

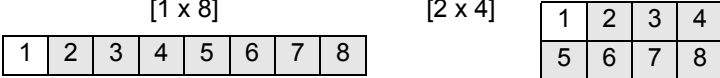
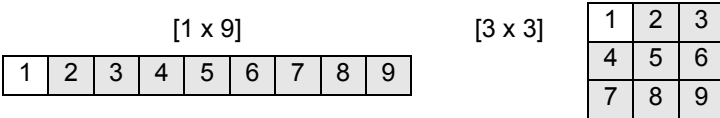
投影机数量	布局图案 (列 × 行)
2	$[1 \times 2]$ $[2 \times 1]$ 
3	$[1 \times 3]$ 
4	$[1 \times 4]$ $[2 \times 2]$ 
5	$[1 \times 5]$ 
6	$[1 \times 6]$ $[2 \times 3]$ $[3 \times 2]$ 
7	$[1 \times 7]$ 
8	$[1 \times 8]$ $[2 \times 4]$ 
9	$[1 \times 9]$ $[3 \times 3]$ 



您指派作主投影机的投影机在布局方式中标记为 [1]，始终投影左上方的影像。

- [目标投影机设置]
指定次投影机的 IP 地址。
- [幻灯片播放间隔]
指定幻灯片播放间隔 (5 秒钟到 10 分钟)。
- [动画效果]
指定幻灯片使用的过渡效果。

5 在主投影机上，选择 [输入设置] > [免 PC 多投影] > [目标投影机设置] > [确认]，并检查指派给各投影机的号码。

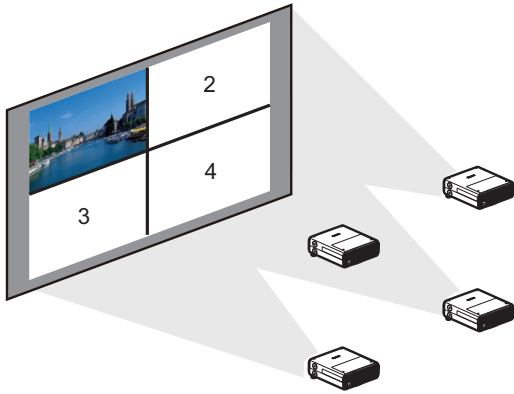

- 如果投影时关闭投影机然后再打开，幻灯片会自动从最后用于投影的文件夹中的第一个影像继续播放。
- 如果影像画面没有切换到相应编号的影像，调整 IP 地址设置。

分屏显示

可以并列投影两个输入影像。这就是分屏显示。当您启用分屏显示时，当前影像显示在左侧，新影像显示在右侧。可以通过按 **INPUT** 按钮更改每一侧显示的影像的来源。但是，不能指定同一个输入信号（端子）作为两侧的像源。

- 在分屏显示中，网络输入和 USB 输入不能合并到一起显示。
- 在分屏模式下，[安装设置] 菜单中的 [变焦] (85 页) 不可用。

1 向投影机提供两个信号。

2 按遥控器上的 **SPLIT** 按钮或投影机上的 **MENU** 按钮选择 [输入设置] 选项卡。如果是按遥控器上的 **SPLIT** 按钮，请转至步骤 4。

3 选择 [分屏] 并设为 [开]。

- 屏幕中央将显示一个编号。其中，左侧屏幕会标注“1”，右侧屏幕会标注“2”。标有编号的影像拥有“控制权”，并播放该影像的声音。
- 如要调整分屏影像，请使用 [影像优先级] 设置 (82 页)。
- 其中有些功能无法使用，例如，[影像翻转 水平/垂直] (84 页)、[屏幕高宽比] (84 页)、[梯形失真] (85 页)、[数码影像移位] (85 页)、[专业设置] (86 页) 和 [捕获标识] (93 页)。
- 影像模式色彩与单影像模式下的色彩略微不同。

4 如果影像区域的中央显示了 ▷ 或 ◁，则可将控制切换到另一侧。

5 按 **INPUT** 按钮，然后为拥有控制权的一侧选择输入信号。

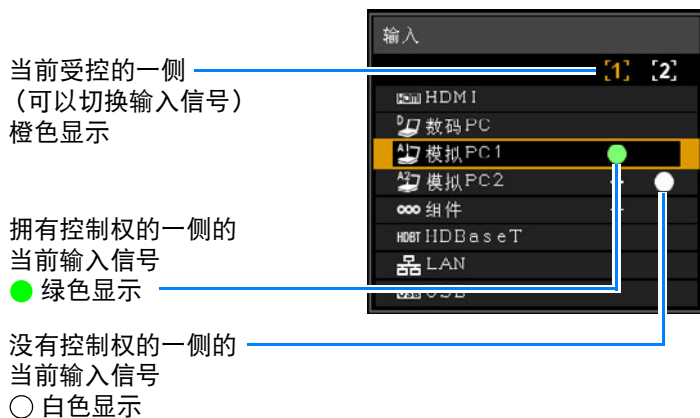

- 如果指定 [LAN] 或 [USB] 为输入信号，则平均划分屏幕左右区域的宽度。(73 页)
- 在分屏模式下，当从待机状态恢复投影或临时关闭投影灯后又恢复投影，显示画面将返回到单一影像模式（显示受控那一侧的输入信号）。

同时从多台投影机投影 (边缘融合)

可以融合同时从多台投影机投影影像的重叠边缘, 使整个影像显得更加紧密无间。

■ 基本操作说明

并列使用两台投影机时, 请遵照这些步骤。

1 在 [安装设置] 菜单中, 选择 [专业设置] > [边缘融合] > [调整]。



- 如果您已完成边缘融合设置, 则选择 [调整] 将应用这些设置。
- 要在调整之前恢复默认设置, 请选择 [重置]。

2 将 [标记] 设置为 [开]。

将投影影像上的标记线。红色标记指示调整的开始位置, 绿色标记指示结束位置。

边缘融合		
侧面	宽度	开始位置
左	0	0
右	0	0
上	0	0
下	0	0
色彩融合调整	关	
黑电平调整	关	
标记	关	
重置		
边角调整		
返回		



默认情况下, 绿色与红色标记显示在相同的位置, 因此只有红色标记可见。

3 对影像重叠的一侧调整 [开始位置]。将开始标记移到重叠区域的外边缘。

4 调整 [宽度]。将结束标记移到重叠区域的内边缘。

开始标记与结束标记之间的区域称为融合区域。对此区域应用阴影效果, 调整亮度, 使亮度同与其他区域重叠的部分相一致。在完成一个影像的设置后, 对另一个影像执行同样的操作, 以指定融合区域。调整设置以使每个影像的融合区域完全相同。

5 将 [标记] 设置为 [关]。

■ 色彩调整

在重叠投影时，重叠区域内采用其他颜色或颜色错误的影像部分，可能会更为显眼。您可以进行色彩融合调整，使重叠区域看上去不那么明显。

- 1 在 [安装设置] 菜单中，选择 [专业设置] > [边缘融合] > [调整] > [色彩融合调整] > [调整]。
- 2 对照影像，调整该值，直至重叠区域不需要的颜色消失。

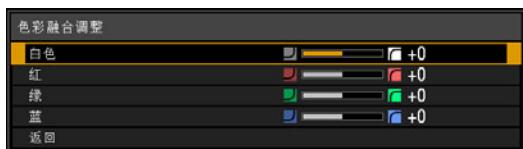

首先改变 [白色] 值来同时调整红色、绿色和蓝色，然后再单独调整 [红]、[绿] 和 [蓝] 值。

- 3 在所有投影机上重复此调整。

■ 黑电平调整

在重叠投影中，投影的暗色强度低于重叠区域中的其它颜色。您可以通过调整不重叠影像区域的黑电平，来减轻该重叠区域对注意力的分散。

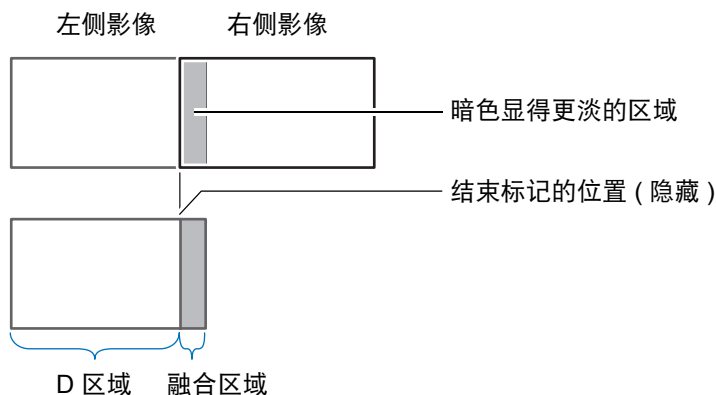

此处的不重叠影像区域 (从结束标记到影像的中央) 称为区域 “D”。

通常，相对于结束标记来标识三个区域：A、B 和 C。

在下面的操作说明中，只调整了区域 D，而 A、B 和 C 的宽度保持为默认值 0。



为准备进行调整，请将 [无信号屏幕] 设置为 [黑]，不使用任何输入信号开始投影，然后关闭房间中的照明，以便能够检查昏暗的影像区域。(93 页)

- 1 在 [安装设置] 菜单中, 选择 [专业设置] > [边缘融合] > [调整] > [黑电平调整] > [调整]。
- 2 选择 [调整类型] > [黑电平]。
- 3 选择 [D 区域 基准] 后, 一边观看影像一边调整值, 使融合区域与区域 D 的亮度和色彩相符。

黑电平调整	
调整类型	黑电平
B区域 基准	0
B区域 红	+0
B区域 绿	+0
B区域 蓝	+0
D区域 基准	0
D区域 红	+0
D区域 绿	+0
D区域 蓝	+0
返回	

调整 [D 区域 基准] 使黑电平变淡, 然后根据需要调整 [红]、[绿] 和 [蓝] 以获得最佳的黑电平色调。

- 4 在所有投影机重复此调整。

■ 平滑化重叠区域

区域 D 右边缘 (沿融合区域的边缘) 的黑电平可能比周边区域的黑电平更醒目。通过调整区域 B 的黑电平, 可实现更平滑的过渡。

为进行补偿, 请按如下所述调整每个区域。

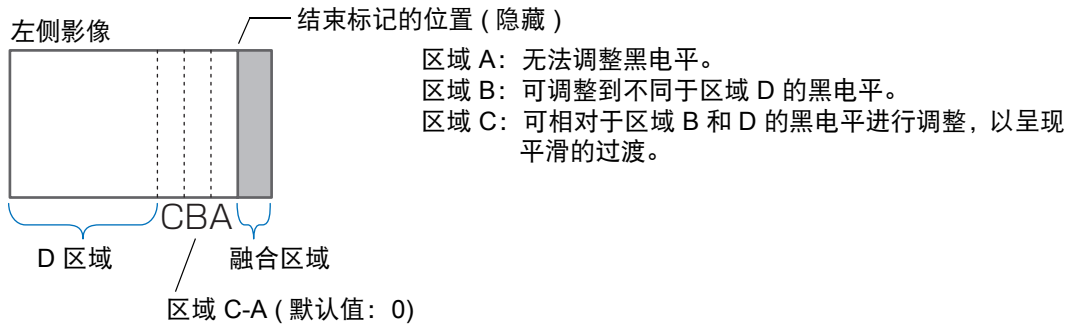

如果投影的影像有多个融合区域 (在顶部、底部和两侧), 必须调整 A、B、C 区域的宽度, 以适合这些融合区域。

本示例中提供了有关调整区域 B 的说明。

- 1 在 [安装设置] 菜单中, 选择 [专业设置] > [边缘融合] > [调整] > [黑电平调整] > [调整]。
- 2 选择 [调整类型] > [区域] > [侧面] > [右]。

- 3 选择 [B 宽度]，然后指定区域 B 的宽度。
调整区域 B 的宽度，以便与黑电平醒目的区域大致相符。
这样便可以使区域 D 的宽度变窄。

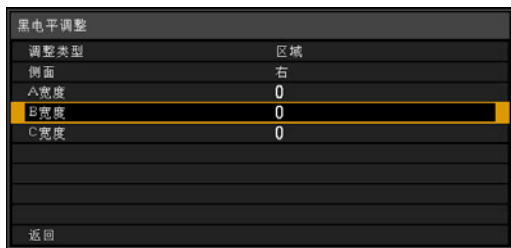

- 4 选择 [调整类型] > [黑电平]。边调整 [B 区域基准] 边查看影像效果。

 调整区域 B 黑电平的结果将应用到所有侧面。

- 5 一边观看影像，一边调整区域 A、B 和 C 的宽度。

- 6 根据需要重新调整区域 B 的黑电平。

要减少影像重叠区域内分散注意力的颜色以及失准的颜色，请以想象的投影影像主色调为目标，执行 [色彩融合调整]。

 如果使用 [色彩融合调整] 或其他菜单执行调整，可能不会去除影像重叠区域内分散注意力的颜色和亮度差异。

 通过调整 [调整类型] > [黑电平] > [红]、[绿] 和 [蓝] 来精细调节融合。

■ 边角调整

在重叠投影时，必须对多台投影机投影的影像重新调整投影位置，确保准确。可将融合区域每个角的位置与从参考投影机投影的融合区域对齐。

-  首先，按“基本操作说明”（150 页）中的介绍完成 [侧面] 调整。
- 当 [梯形失真] 设置为 [边角调整] 且高宽比为 [16:10] 时，可对边缘融合宽度设置为 12 或更高宽度的投影侧进行调整。
 - 要重设调整，使用 [梯形失真]（85 页）。
 - 如果边缘融合宽度小，则调整余量会受到限制。

- 1 在参考投影机上，配置梯形失真（85 页）和边缘融合（87 页）设置，然后将边缘融合标记设置为 [开]（150 页）。

- 2 在 [安装设置] 菜单中，选择 [专业设置] > [边缘融合] > [调整] > [边角调整]。

3 选择一个调整点，移动该点以使影像整体看上去匀称。

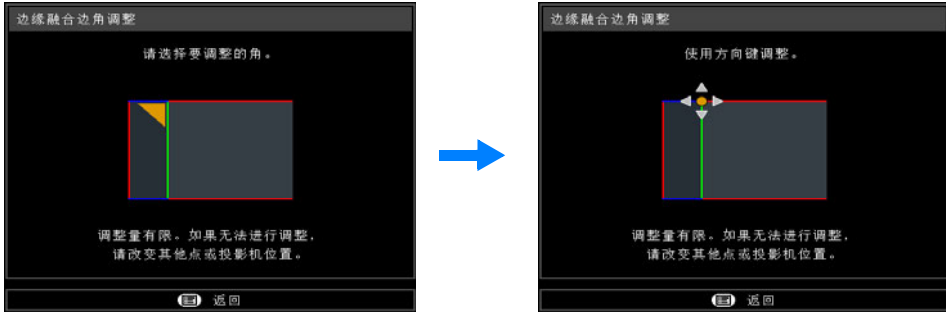

4 观看投影影像的同时，精细调节要调整的投影机的标记，使其尽可能与参考投影机的标记重叠。

作为参考的投影机投射的影像

所要调整的投影机投射的影像

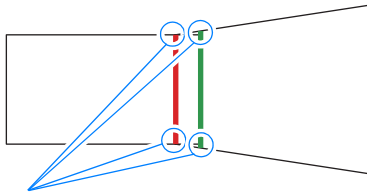

调整重叠区域四个边角的各个位置。校正一个点的位置，也会连带移动重叠区域对侧的点，因此应从总体上校正屏幕。

5 将参考投影机的边缘融合标记设置为[关]（150页）。

其它信息

安全说明

使用之前

基本指南

安装步骤

连接步骤

投影步骤

便利功能

高级指南

使用菜单

菜单介绍

高级投影

其它信息

维护

产品规格

故障排除

清洁投影机

经常清洁投影机以防止灰尘积聚在表面上。
脏污的镜头可能影响投影影像的质量。



请勿使用粘合剂、润滑剂、机油或碱性除垢剂来维护投影机。这些物质会附着在机壳上，对机壳造成破坏，有可能导致投影机从其安装位置掉落，从而造成事故或人员受伤。



清洁投影机前，一定要将其关闭，待冷却风扇停止后拔下电源插头，然后再等待至少一小时。否则，由于在关闭投影机后的短时间内主机很烫，您可能被灼伤。

请用一块软布轻轻擦拭投影机主机。

如果投影机非常脏，请将抹布在滴有少量清洁剂的水中浸湿，紧紧拧干抹布，然后擦拭投影机。清洁完毕之后，再用干布擦拭投影机。

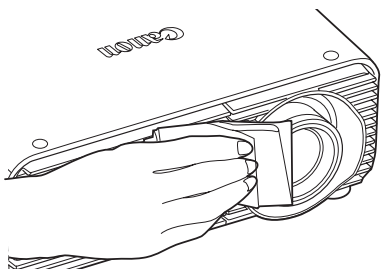

- 切勿使用挥发性的清洁液或汽油，这样可能损坏投影机的涂层。
- 请勿使用化学除尘布。
- 镜头表面容易损坏，因此不要使用硬质的抹布或织物进行清洁。

清洁空气滤网



空气滤网可以保护投影机内部的镜头和镜子以防灰尘和污垢。如果空气滤网被灰尘堵塞，阻碍了空气流进入投影机，投影机内部温度升高，可能使投影机受到损坏。

如果空气滤网需要清洁，当打开投影机时，将显示以下屏幕。如果显示以下屏幕，请清洁空气滤网。

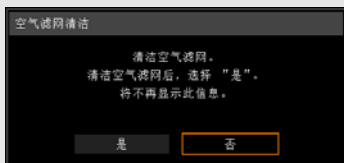

- 当显示此屏幕时，只有 [◀]、[▶]、OK 和 POWER 按钮可用。(当按 POWER 按钮时，出现“再次按 POWER 按钮关闭电源。”消息。)
- 若此屏幕显示 10 秒钟后消失，所有按钮均变得可操作。

请按以下步骤清洁空气滤网。

- 1 关闭投影机电源并拔出电源插头。
- 2 按空气滤网盖的顶部和底部释放栓锁，即可拆下滤网盖。

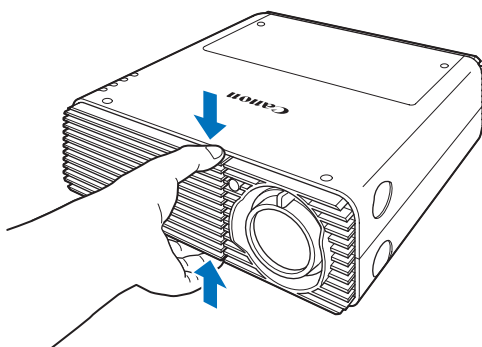

- 3 打开滤网盖并将其拆下。

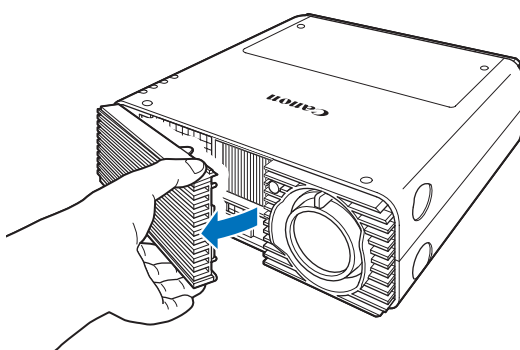

- 4 拆下空气滤网。

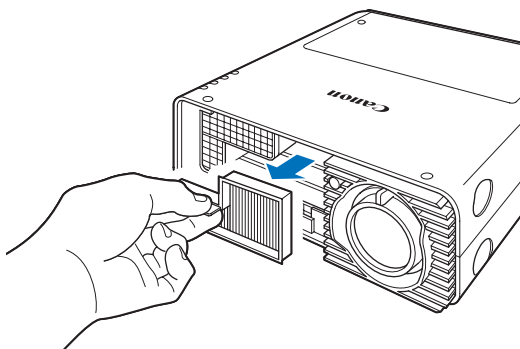

- 5 用手指勾住投影机正面的空气滤网把手，并拆下空气滤网。使用真空吸尘器除尘。

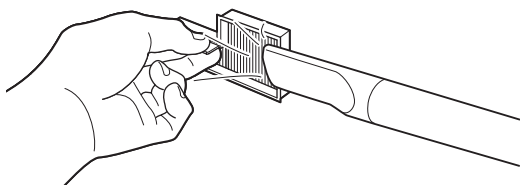

- 6 按照与此相反的步骤来安装干净空气滤网。

❖ 切勿在水中冲洗空气滤网。这可能会损坏空气滤网和投影机。

- 清洁空气滤网后打开投影机时，如果显示空气滤网清洁屏幕，请选择 [是] 并按 **OK**。空气滤网计时器会重设，将不再显示此消息。

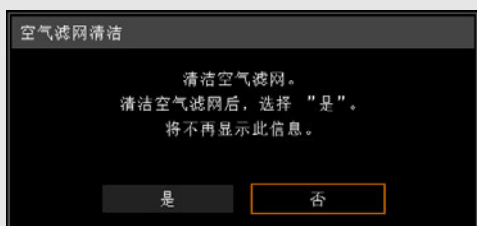

- 当 [空气滤网警告显示] 设置为 [关] 时将不出现该屏幕。(91 页) 手动重设空气滤网计时器。(102 页)

更换空气滤网

本投影机使用下列空气滤网。

空气滤网部件号：RS-FL02

购买更换用的空气滤网时，请联系投影机的经销商。

按以下步骤更换空气滤网。

- 1** 关闭投影机电源并拔出电源插头。
- 2** 按空气滤网盖的顶部和底部释放栓锁，即可拆下滤网盖。

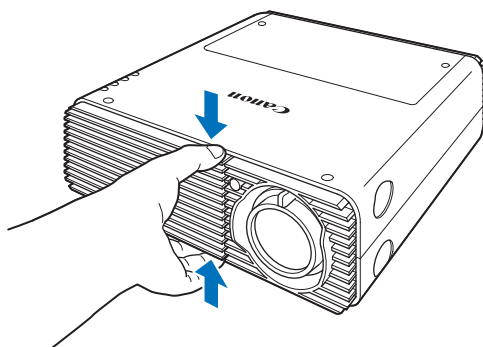

- 3** 打开滤网盖并将其拆下。

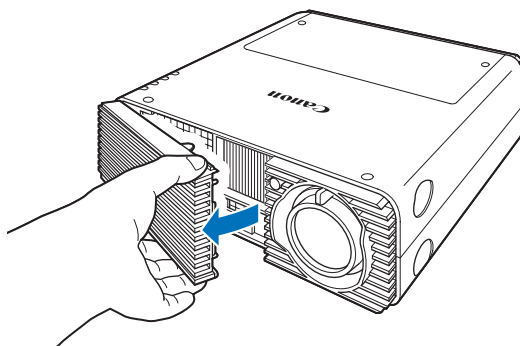

4 拆下空气滤网。

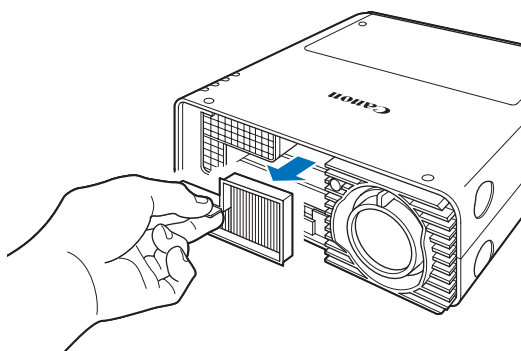

5 遵照与此相反的步骤来安装新的空气滤网。



- 小心地处理空气滤网。如果损坏，空气滤网将无法正常工作。
- 建议在更换投影灯时清洁或更换空气滤网（部件号：RS-FL02）。

更换投影灯

当投影灯的使用时间超过一定时间量时，每次打开投影机显示下列消息（两种类型），持续 10 秒钟。

2700 小时到少于 3000 小时

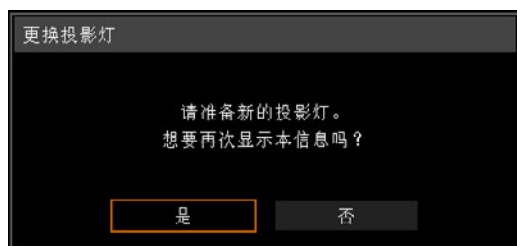

当显示此屏幕时准备新的投影灯。

- 当显示此屏幕时，只有 [◀]、[▶]、OK 和 POWER 按钮可用。
- 按下 POWER 按钮时，出现“再次按 POWER 按钮关闭电源。”信息。
- 在此屏幕显示 10 秒钟并消失以后，所有按钮均变得可操作。
- 如果对消息“想要再次显示本信息吗？”选择 [否]，此消息将不会再次显示。

3000 小时或以上

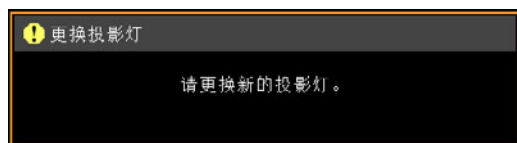

如果显示更换投影灯的消息，请参见“更换投影灯步骤”（161 页）。

- 当显示此屏幕时，只有 POWER 按钮可用。
- 当按 POWER 按钮时，出现“再次按 POWER 按钮关闭电源。”消息。
- 若此屏幕显示 10 秒钟后消失，所有按钮均变得可操作。

- 您可以在 [系统设置] 菜单的 [投影灯计时器] 中检查投影灯的使用时间。(101 页)
- 当 [投影灯警告显示] 设置为 [关] 时将不出现该屏幕。(91 页)



注意

- 只要显示更换投影灯提示消息，说明投影灯极有可能会发生爆裂。尽快更换新的投影灯。
- 每隔大约 3000 小时要更换一次投影灯。请注意，无法保证投影灯的具体使用时限。
- 投影灯的具体使用寿命可能有很大差异，而且与使用环境有关。有些投影灯初用后不久就可能出现损坏或爆裂情况。
- 废旧的投影灯应按照当地法规进行处理。

更换用的投影灯

本投影机使用下列投影灯。

投影灯部件号：RS-LP08

购买更换用投影灯时，请咨询购买投影机的经销商。

更换停止工作的投影灯时的注意事项

如果投影机使用中或打开投影机后，照明突然停止，则有可能投影灯发生爆裂。在此情况下，切勿尝试自行更换投影灯。请务必从购买投影机的经销商处请求服务。此外，对于悬吊安装的投影机，当您打开投影灯盖或者尝试更换投影灯时，投影灯可能会掉出。在更换期间，请站在投影灯盖的旁边，而不要站在投影灯的正下方。如果有投影灯碎片、玻璃碎屑或其他碎片进入眼睛或嘴里，请立即就医。



警告

更换投影灯前，一定要关闭投影机，待冷却风扇停止后拔下电源插头，然后再等待至少一小时。切勿在关闭投影机后马上触摸投影灯。刚关机后投影灯会非常热，存在灼伤的风险。



注意

- 务必使用指定的投影灯。
- 有关详情，请联系购买投影机的经销商。也可以从佳能网站购买。
- 当更换投影灯时，不要触摸内玻璃表面。否则会导致投影机的性能退化。
- 小心处理投影灯。使用中，撞击或刮擦可能导致投影灯出现爆裂。
- 更换投影灯，请勿拆卸非指定的螺丝。



注意

更换投影灯步骤

- 1 关闭投影机电源并拔出电源插头。
- 2 按投影灯盖板释放按钮以释放栓锁。

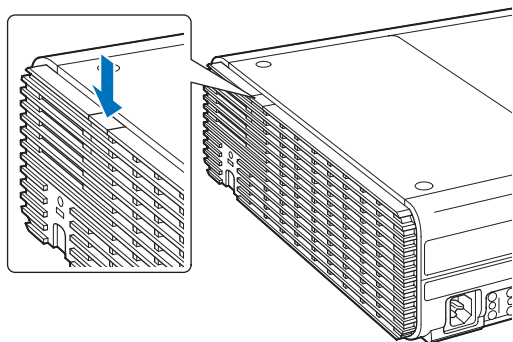

- 3 在按下投影灯盖板释放按钮的同时，往后拉动投影灯盖板，然后抬起盖板将其打开。

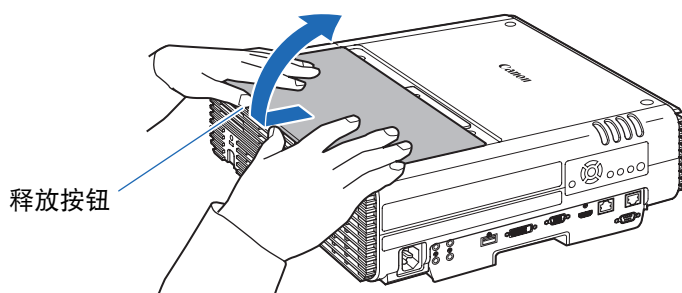

注意

将投影灯盖板往后拉动时，小心不要让投影灯盖板夹伤您的手指。建议如图所示，用双手拉动盖子。

- 4 松开投影灯的三颗固定螺丝。

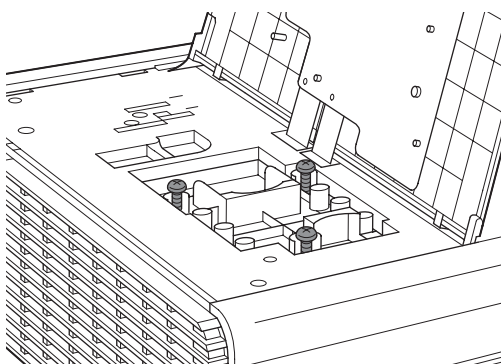

5 拆下投影灯具。

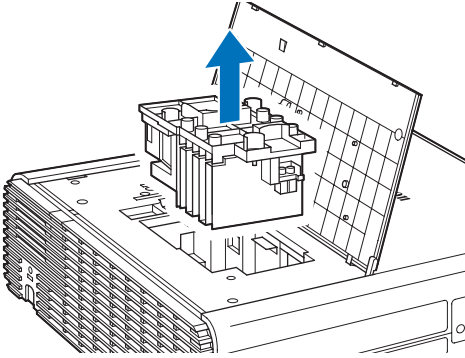

6 遵照与此相反的步骤来安装新的投影灯。

7 打开电源。调出菜单，然后选择 [系统设置] > [其它设置] > [投影灯计时器]。

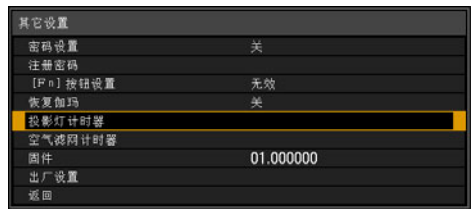

8 选择 [重设] - [是] 以重设投影灯计时器。

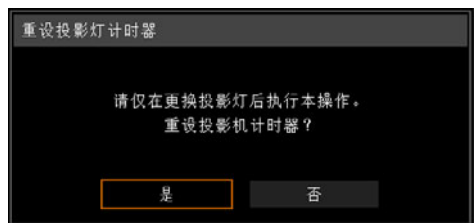

- 建议在更换投影灯时清洁或更换空气滤网 (部件号：RS-FL02)。
- 要订购空气滤网，请联系您购买投影机时的经销商。

■ 如果投影灯盖板脱落

将投影灯盖板上的连接位置与投影机凹槽对准，然后轻推投影灯盖板将其装到投影机。

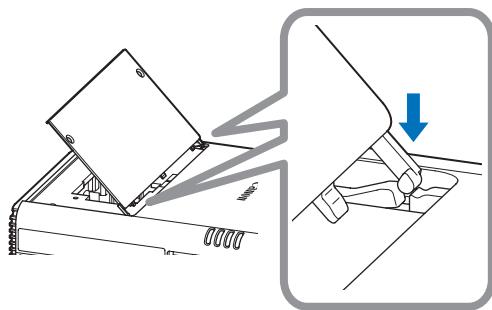

高宽比与屏幕高宽比之间的关系

本部分说明屏幕高宽比 (54 页) 和高宽比 (56 页) 之间的关系。

为了最好地利用屏幕大小，请根据屏幕的高宽比、输入影像信号的类型等，选择投影影像的最佳高宽比 (屏幕高宽比) 或最佳屏幕模式 (高宽比)。

- 当设置为 [自动] 时，如果未正常投影高宽比为 16:9 的电脑影像，请选择 [16:9] 作为屏幕高宽比。
- 对于顶部和底部有黑边的 16:9 影像，例如地面电影广播影片，通过在 [高宽比] 中选择 [变焦]，您可以将 16:9 影像完整投影在屏幕上。

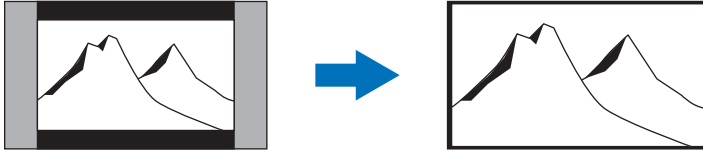

在某些情况下，根据输入信号和/或分辨率，可能无法选择 [变焦]。

- 要执行梯形失真校正 (58 页)，请选择除 [4:3 数码影像移位] 和 [16:9 数码影像移位] 以外的选项作为屏幕高宽比。

■ 当将影像按原始高宽比投影在 16:10 屏幕上时

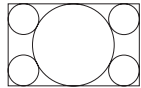
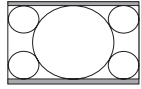
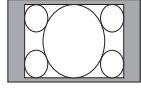
原始高宽比	屏幕高宽比设置 (54 页)	高宽比设置 (56 页)	屏幕影像
(16:10) 1920 x 1200 1440 x 900 1280 x 800	[16:10]	[16:10] [自动]	
(16:9) 1920 x 1080 1280 x 720		[16:9] [自动]	
(4:3) 1600 x 1200 1400 x 1050 640 x 480		[4:3] [自动]	

■ 当将影像按原始高宽比投影在 16:9 屏幕上时

原始高宽比	屏幕高宽比设置 (54 页)	高宽比设置 (56 页)	屏幕影像
(16:10) 1920 x 1200 1440 x 900 1280 x 800	[16:9] [16:9 数码影像移位]	[自动]	
(16:9) 1920 x 1080 1280 x 720		[16:9] [自动]	
(4:3) 1600 x 1200 1400 x 1050 640 x 480		[4:3] [自动]	

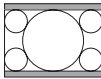
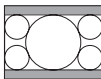
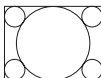

■ 当将影像按原始高宽比投影在 4:3 屏幕上时

原始高宽比	屏幕高宽比设置 (54 页)	高宽比设置 (56 页)	屏幕影像
(16:10) 1920 x 1200 1440 x 900 1280 x 800	[4:3] [4:3 数码影像移位]	[自动]	
(16:9) 1920 x 1080 1280 x 720		[16:9] [自动]	
(4:3) 1600 x 1200 1400 x 1050 640 x 480		[4:3] [自动]	

■ 当投影影像使其充满 16:10 屏幕时

原始高宽比	屏幕高宽比设置 (54 页)	高宽比设置 (56 页)	屏幕影像
(16:10) 1920 x 1200 1440 x 900 1280 x 800	[16:10]	[16:10] [自动]	
(16:9) 1920 x 1080 1280 x 720		[16:10]	
(4:3) 1600 x 1200 1400 x 1050 640 x 480		[16:10]	

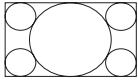
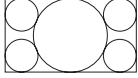
■ 当投影影像使其充满 16:9 屏幕时

原始高宽比	屏幕高宽比设置 (54 页)	高宽比设置 (56 页)	屏幕影像
(16:10) 1920 x 1200 1440 x 900 1280 x 800	[16:9] [16:9 数码影像移位]	[16:9]	
(16:9) 1920 x 1080 1280 x 720		[16:9] [自动]	
(4:3) 1600 x 1200 1400 x 1050 640 x 480		[16:9]	

■ 当投影影像使其充满 4:3 屏幕时

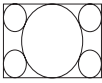
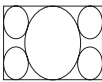
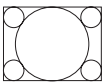
原始高宽比	屏幕高宽比设置 (54 页)	高宽比设置 (56 页)	屏幕影像
(16:10) 1920 x 1200 1440 x 900 1280 x 800	[4:3] [4:3 数码影像移位]	[4:3]	
(16:9) 1920 x 1080 1280 x 720		[4:3]	
(4:3) 1600 x 1200 1400 x 1050 640 x 480		[4:3] [自动]	

显示的测试图案

要从 [安装设置] 菜单访问测试图案菜单，请选择 [测试图案] > [开]。(91页)
 当显示测试图案时，可使用 [▲]/[▼] 按钮切换不同的测试图案。如果有其他图案可选，可使用 [◀]/[▶] 按钮切换图案。在显示测试图案期间，将出现一个对话框，其中指明了当前测试图案，并提供了操作说明。
 可显示以下测试图案。

使用 [▲]/[▼]
切换图案

使用 [◀]/[▶] 切换
选项图案

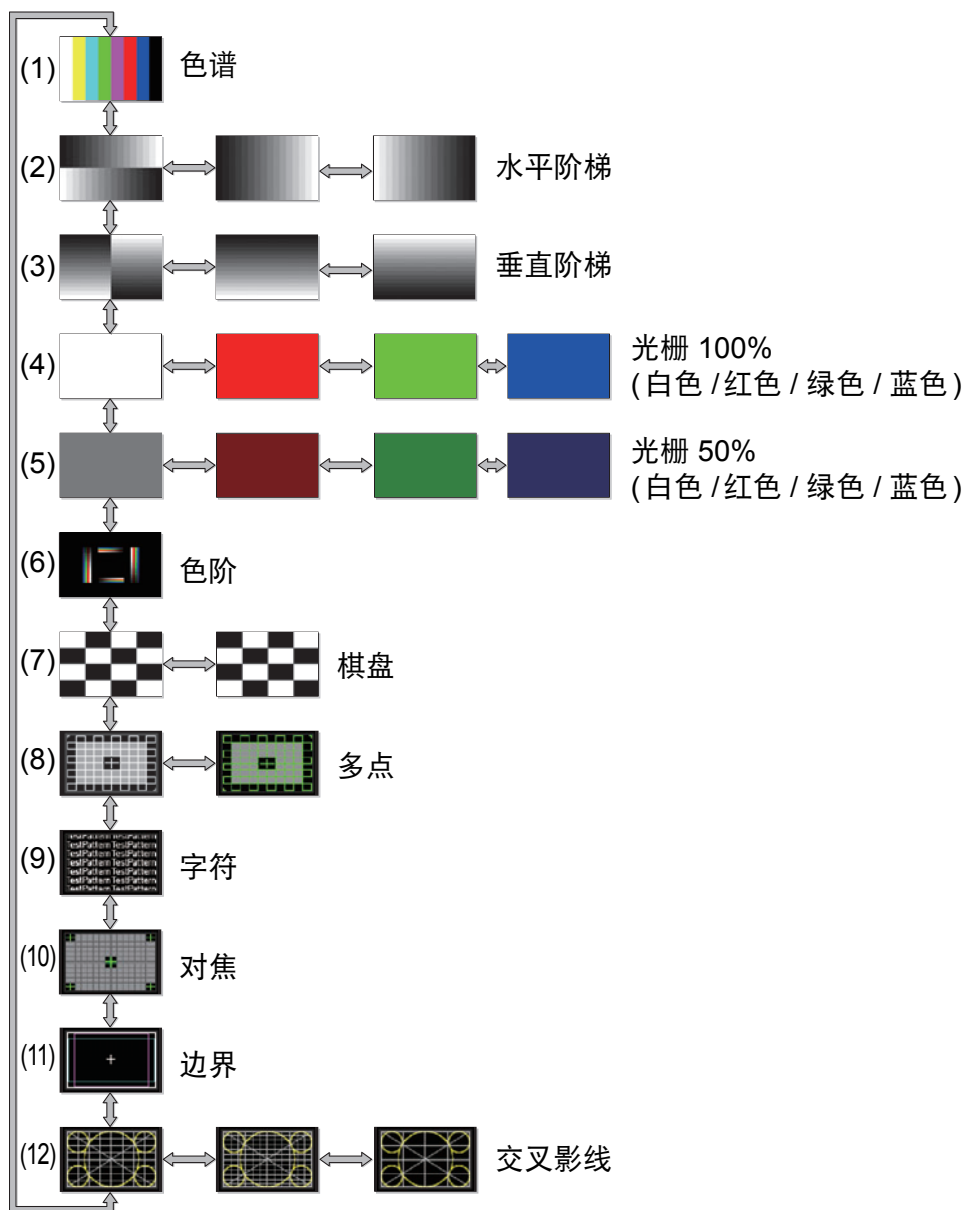

支持的信号类型

本投影机支持下列信号类型。

如果您的电脑或 AV 设备与其中任何一种信号类型相兼容，投影机的自动 PC 功能会选择该输入信号类型以恰当投影影像。

模拟 PC

分辨率 (点)	信号类型	水平频率 (kHz)	垂直频率 (Hz)
640 x 480	VGA	31.469	59.940
720 x 480	—	31.469	59.940
720 x 576	—	31.250	50.000
800 x 600	SVGA	37.879	60.317
848 x 480	—	31.020	60.000
1024 x 768	XGA	48.363	60.004
1280 x 768	WXGA	47.776	59.870
		47.396	59.995
49.702		59.810	
49.306		59.910	
1280 x 800	—	60.000	60.000
1280 x 1024	SXGA	63.981	60.020
1366 x 768	—	47.712	59.790
1400 x 1050	SXGA+	64.744	59.948
		65.317	59.978
1440 x 900	WXGA+	55.935	59.887
		55.469	59.901
1600 x 900	—	60.000	60.000
1600 x 1200	UXGA	75.000	60.000
1680 x 1050	WSXGA+	64.674	59.883
		65.290	59.954
1920 x 1080	—	56.250	50.000
		67.500	60.000
1920 x 1200	WUXGA	74.038	59.950

数码 PC

分辨率 (点)	信号类型	水平频率 (kHz)	垂直频率 (Hz)
640 x 480	D-VGA	31.469	59.940
720 x 480	—	31.469	59.940
720 x 576	—	31.250	50.000
800 x 600	D-SVGA	37.879	60.317
1024 x 768	D-XGA	48.363	60.004
1280 x 720	—	37.500	50.000
		45.000	60.000
1280 x 800	D-WXGA	49.702	59.810
		49.306	59.910
1280 x 1024	D-SXGA	63.981	60.020
1366 x 768	—	47.712	59.790
1400 x 1050	D-SXGA+	64.744	59.948
		65.317	59.978
1440 x 900	D-WXGA+	55.935	59.887
		55.469	59.901
1600 x 900	—	60.000	60.000
1600 x 1200	D-UXGA	75.000	60.000
1680 x 1050	D-WSXGA+	64.674	59.883
		65.290	59.954
1920 x 1080	—	27.000	24.000
		56.250	50.000
		67.500	60.000

分辨率 (点)	信号类型	水平频率 (kHz)	垂直频率 (Hz)
1080PsF (1920 x 1080i)	—	27.000	24.000
		28.125	25.000
		33.750	30.000
1920 x 1200	D-WUXGA	74.038	59.950

HDMI/HDBaseT

将投影机连接到电脑

分辨率 (点)	信号类型	水平频率 (kHz)	垂直频率 (Hz)
640 x 480	VGA	31.469	59.940
800 x 600	SVGA	37.879	60.317
1024 x 768	XGA	48.363	60.004
1280 x 800	WXGA	49.702	59.810
		49.306	59.910
1280 x 1024	SXGA	63.981	60.020
1366 x 768	—	47.712	59.790
1400 x 1050	SXGA+	64.744	59.948
		65.317	59.978
1440 x 900	WXGA+	55.935	59.887
		55.469	59.901
1600 x 900	—	60.000	60.000
1600 x 1200	UXGA	75.000	60.000
1680 x 1050	WSXGA+	64.674	59.883
		65.290	59.954
1920 x 1200	WUXGA	74.038	59.950

连接 AV 设备

信号类型	水平频率 (kHz)	垂直频率 (Hz)
480p	31.469	59.940
576p	31.250	50.000
720p	37.500	50.000
	45.000	60.000
1080i	28.125	50.000
	33.750	60.000
1080p	27.000	24.000
	56.250	50.000
	67.500	60.000

组件

信号类型	水平频率 (kHz)	垂直频率 (Hz)
480i	15.734	59.940
480p	31.469	59.940
576i	15.625	50.000
576p	31.250	50.000
720p	37.500	50.000
	45.000	60.000
1080i	28.125	50.000
	33.750	60.000
1080p	56.250	50.000
	67.500	60.000
1080PsF	27.000	24.000
	28.125	25.000
	33.750	30.000

* 因产品改进，上表中所述规格可能有所变更，敬请留意。

* 本投影机不支持时钟高于 162 MHz 的电脑输出信号。

* 使用所有针脚均连接的电脑连接线。如果连接线不是所有针脚均连接的类型，影像可能无法正确显示。

■ 投影机

机型名称		WUX500	WUX450ST
显示系统		RGB 液晶系统：反射液晶板 (LCOS)：3 面板	
光学系统		由分色镜 / 偏振光束分光器进行色彩分离并由棱镜进行色彩合成	
显示设备	类型 / 面板数	反射液晶板 (LCOS) / 3 面板	
	尺寸 / 高宽比	0.71" / 16:10	
	驱动系统	有效矩阵系统	
	点数 / 总点数	2,304,000 (1920 x 1200) x 3 面板 / 6,912,000	
投影镜头	变焦比 / 焦距 / F 值	1.8x / 21.7 – 39.0 mm / f2.8	- / 8.8 mm / f2.7
	变焦 / 对焦调整	手动 / 手动	- / 手动
	镜头移位	V: 0% 至 +60% (手动) H: ±10% (手动)	V: 0% 至 +75% (手动) H: ±10% (手动)
光源、功耗		260 W / 200 W (投影灯模式全功率 / 节电)	260 W / 200 W (投影灯模式全功率 / 节电)
影像尺寸 (投影距离)		40" 至 300" (1.2 至 16.2 m)	50" 至 200" (0.61 至 2.42 m)
颜色数量		16,770,000 种颜色 (全色)	
亮度 *1*2 (在演讲模式下)		5000 lumen	4500 lumen
对比度 *2		2000:1 (全白 : 全黑、演讲模式)	
边缘和中心的亮度比 *2		90%	80%
音频输出		单声道	
扬声器		5W x 1	
最大输入分辨率		1920 x 1200 点	
视频信号	模拟 PC 输入	WUXGA、WSXGA+、UXGA、WXGA+、SXGA+、SXGA、WXGA、XGA、SVGA、VGA (扫描频率：水平 15 至 75 kHz，垂直 50 至 85 Hz)	
	数码 PC 输入	WUXGA、WSXGA+、UXGA、WXGA+、SXGA+、SXGA、WXGA、XGA、SVGA、VGA	
	HDMI / HDBaseT 输入	从连接的电脑： WUXGA、WSXGA+、UXGA、WXGA+、SXGA+、SXGA、WXGA、XGA、SVGA、VGA 从连接的 AV 设备： 1080p、1080i、720p、576p、480p	
	分量视频输入	1080PsF、1080p、1080i、720p、576p、576i、480p、480i	

机型名称		WUX500	WUX450ST
端子 输入	DVI-I 端子 (29 针 DVI 连接器)	模拟 PC、数码 PC	
	HDMI 端子	HDMI (仅限深色)	
	ANALOG PC / COMPONENT 端子 (Mini D-sub 15 针)	模拟 PC、组件	
	HDBaseT 端子 (RJ-45)	网络多点投影, HDBaseT	
	LAN 端子 (RJ-45)	网络多点投影	
	USB 端口 (USB 海量储存级别)	JPEG 影像	
	CONTROL 端子 (RS-232C (D-sub 9 针))	用户命令	
	REMOTE 端子 (3.5 ϕ 立体声迷你插孔)	有线遥控器	
	AUDIO IN 端子 (3.5 ϕ 立体声迷你插孔 x 2)	音频信号	
AUDIO OUT 端子 (3.5 ϕ 立体声迷你插孔)		音频信号	
端子 输入	数码 PC	TMDS (转换最小差分信号)	
	模拟 PC	0.7Vp-p, 正极性, 阻抗 = 75 Ω 水平 / 垂直同步: TTL 级, 负极性或正极性 G 信号复合同步: 0.3Vp-p、负极性、阻抗 = 75 Ω	
	分量视频	COMPONENT: 分离 Y Cb/Pb Cr/Pr 信号 Y: 1Vp-p, 负同步, 阻抗 = 75 Ω Cb/Pb: 0.7Vp-p, 阻抗 = 75 Ω Cr/Pr: 0.7Vp-p, 阻抗 = 75 Ω	
	音频	阻抗 = 47k Ω 或以上	
噪音		37 / 30dB (投影灯模式: 全功率 / 节电)	
工作温度		0 - 40 $^{\circ}$ C	
电源		AC100V - 240V 50 / 60Hz	
功率消耗 待机	全功率	365W	
	节电	295W	
	关闭网络和 HDBaseT	0.2W	
	开启节电网络, 关闭 HDBaseT	0.6W	
	关闭网络, 开启 HDBaseT	1.6W	
开启节电网络和 HDBaseT	1.8W		
尺寸 (宽 x 高 x 深)		337 mm (宽) x 136 mm (高) x 370 mm (深) (包括凸出部件)	337 mm (宽) x 136 mm (高) x 415 mm (深) (包括凸出部件)
重量		5.9 kg	6.3 kg
配件		遥控器、遥控器干电池、电源线、镜头盖、PC 连接线、重要信息 使用说明书、保修卡	

产品规格

机型名称		WUX500	WUX450ST
无线连接	标准	IEEE802.11b/g/n	
	支持的通道	1 CH - 11 CH	
	频段	2.4 GHz	

*1 全功率投影灯模式。

*2 符合 ISO21118-2012

* LCD 面板上 99.99% 或以上的像素是有效的。由于 LCD 面板的特性，在投影期间，0.01% 或以下的像素可能亮起或不亮。

* 连续长时间使用投影机会加速光学部件的退化。

* 产品规格及外观如有变更，恕不另行通知。

■ 遥控器

机型号	RS-RC06
电源	DC 3.0V, 使用两节 AAA 规格电池
操作范围	垂直和水平约 8 m \pm 25° (到红外遥控接收器)
尺寸	43 mm (宽) x 23 mm (高) x 135 mm (深)
重量	56 g

■ 有关电波干扰的注意事项

本设备使用的频率波段，在微波炉等工业、科学、医疗用设备以及各种无线电台（站）中亦被使用。

如本设备对其他设备和各种无线电台（站）等产生了有害干扰，请采取如远离被干扰设备等措施消除干扰后继续使用。

微效率（短距离）无线设备管理暂定规定

- 使用频率：2.4 - 2.4835 GHz
 - 等效全向辐射功率（EIRP）：
天线增益 < 10dBi 时：≤ 100 mW 或 ≤ 20 dBm
 - 最大功率谱密度：
天线增益 < 10dBi 时：≤ 10 dBm / MHz（EIRP）
 - 载频容限：20 ppm
 - 带外发射功率（在 2.4-2.4835GHz 频段以外）
≤ -80 dBm / Hz（EIRP）
 - 杂散辐射等其他技术指标请参照 2002/353 号文件
1. 不得擅自更改发射频率、加大发射功率（包括额外加装射频功率放大器），不得擅自外接天线或改用其它发射天线；
 2. 使用时不得对各种合法的无线电通信业务产生有害干扰；一旦发现有干扰现象时，应立即停止使用，并采取措施消除干扰后方可继续使用；
 3. 使用微功率无线电设备，必须忍受各种无线电业务的干扰或工业、科学及医疗应用设备的辐射干扰；
 4. 不得在飞机和机场附近使用。

■ 外部视图

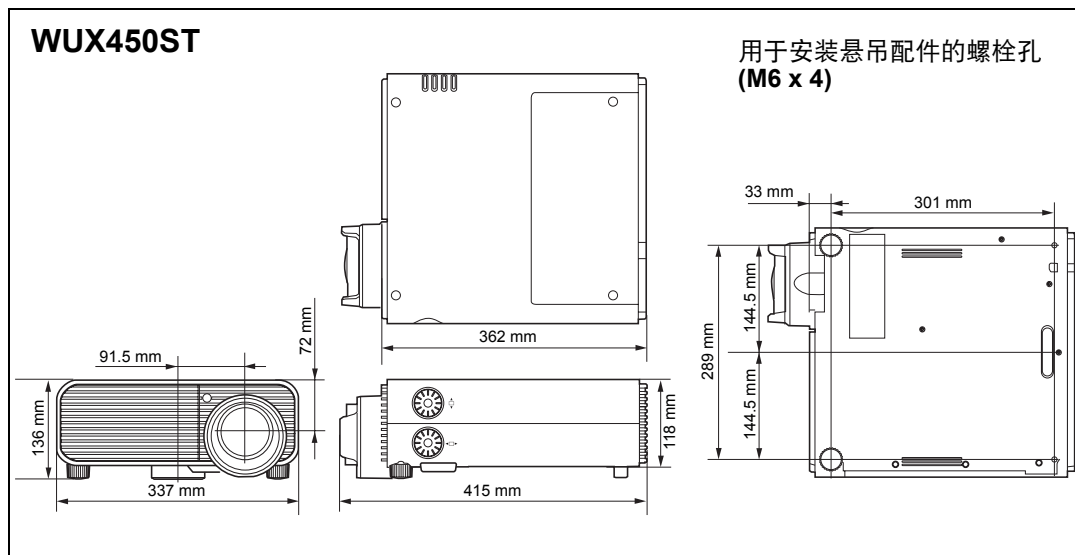
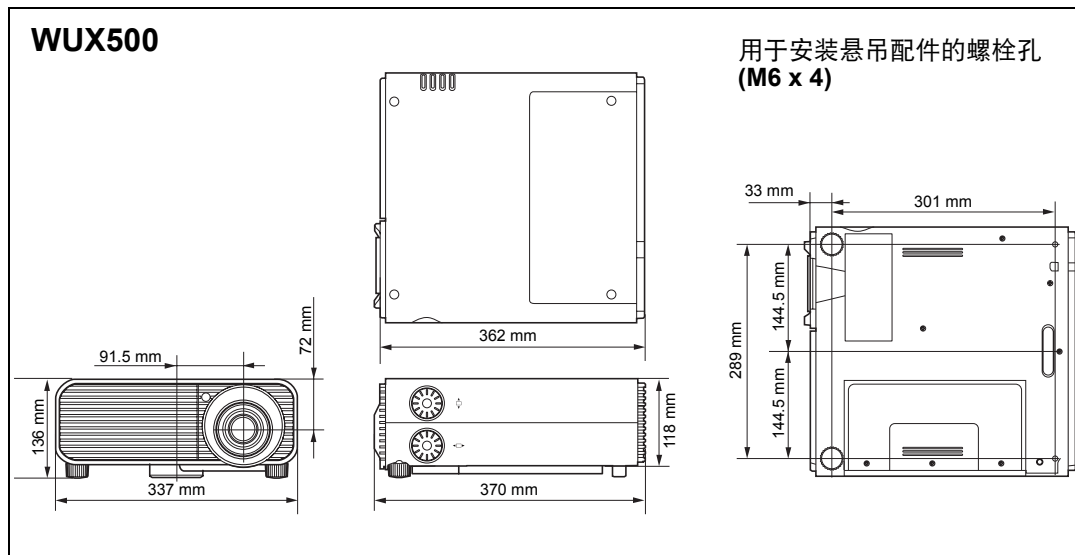

请勿在用于安置投影机悬吊配件的螺栓孔 (M6 x 4) 附近使用粘合剂、润滑剂、机油或碱性除垢剂。这些物质会损坏机壳，有可能导致投影机从其安装位置掉落，从而造成事故或人员受伤。

■ ANALOG PC2 / COMPONENT 端子

此端子用作电脑 ANALOG PC 输入或 COMPONENT 端子。使用 D-sub 电脑连接线。

ANALOG PC 输入和 COMPONENT 输入的端子规格相同。

Mini D-sub 15 针

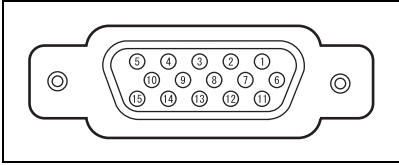

针号	信号	针号	信号
1	R	9	+5 V 电源
2	G	10	接地 (垂直同步)
3	B	11	接地
4	OPEN	12	DDC 数据
5	接地 (水平同步)	13	水平同步
6	接地 (R)	14	垂直同步
7	接地 (G)	15	DDC 时钟
8	接地 (B)		

■ 维修端口 (CONTROL)

针脚分配

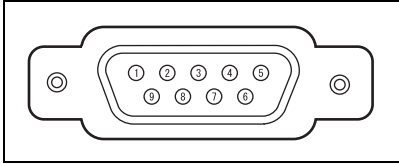

针号	信号
1	OPEN
2	RxD
3	TxD
4	OPEN
5	GND
6	OPEN
7	内部提升
8	OPEN
9	OPEN

通信格式

通信模式：RS-232C，异步，半双工通信

通信速度：19200bps

字符长度：8 位

停止位：2 位

奇偶校验：无

流控制：无



[HDBaseT] 设置为 [开] 且 [串行通信] 设置为 [HDBaseT] 时，无法使用服务端口。

用户命令

命令		ASCII 表达	二进制表达
电源	打开电源	POWER=ON<CR>	50h 4Fh 57h 45h 52h 3Dh 4Fh 4Eh 0Dh
	关闭电源	POWER=OFF<CR>	50h 4Fh 57h 45h 52h 3Dh 4Fh 46h 46h 0Dh
获取电源状态		GET=POWER<CR>	47h 45h 54h 3Dh 50h 4Fh 57h 45h 52h 0Dh
输入源	HDMI	INPUT=HDMI<CR>	49h 4Eh 50h 55h 54h 3Dh 48h 44h 4Dh 49h 0Dh
	数码 PC	INPUT=D-RGB<CR>	49h 4Eh 50h 55h 54h 3Dh 44h 2Dh 52h 47h 42h 0Dh
	模拟 PC1	INPUT=A-RGB1<CR>	49h 4Eh 50h 55h 54h 3Dh 41h 2Dh 52h 47h 42h 31h 0Dh
	模拟 PC2	INPUT=A-RGB2<CR>	49h 4Eh 50h 55h 54h 3Dh 41h 2Dh 52h 47h 42h 32h 0Dh
	组件	INPUT=COMP<CR>	49h 4Eh 50h 55h 54h 3Dh 43h 4Fh 4Dh 50h 0Dh
	LAN	INPUT=LAN<CR>	49h 4Eh 50h 55h 54h 3Dh 4Ch 41h 4Eh 0Dh
	USB	INPUT=USB<CR>	49h 4Eh 50h 55h 54h 3Dh 55h 53h 42h 0Dh
	HDBaseT	INPUT=HDBT<CR>	49h 4Eh 50h 55h 54h 3Dh 48h 44h 42h 54h 0Dh
获取输入源		GET=INPUT<CR>	47h 45h 54h 3Dh 49h 4Eh 50h 55h 54h 0Dh
影像模式	标准	IMAGE=STANDARD<CR>	49h 4Dh 41h 47h 45h 3Dh 53h 54h 41h 4Eh 44h 41h 52h 44h 0Dh
	演讲	IMAGE=PRESENTATION<CR>	49h 4Dh 41h 47h 45h 3Dh 50h 52h 45h 53h 45h 4Eh 54h 41h 54h 49h 4Fh 4Eh 0Dh
	照片/sRGB	IMAGE=PHOTO_SRGB<CR>	49h 4Dh 41h 47h 45h 3Dh 50h 48h 4Fh 54h 4Fh 5Fh 53h 52h 47h 42h 0Dh
	动态	IMAGE=DYNAMIC<CR>	49h 4Dh 41h 47h 45h 3Dh 44h 59h 4Eh 41h 4Dh 49h 43h 0Dh
	视频	IMAGE=VIDEO<CR>	49h 4Dh 41h 47h 45h 3Dh 56h 49h 44h 45h 4Fh 0Dh
	用户 1	IMAGE=USER_1<CR>	49h 4Dh 41h 47h 45h 3Dh 55h 53h 45h 52h 5Fh 31h 0Dh
	用户 2	IMAGE=USER_2<CR>	49h 4Dh 41h 47h 45h 3Dh 55h 53h 45h 52h 5Fh 32h 0Dh
	用户 3	IMAGE=USER_3<CR>	49h 4Dh 41h 47h 45h 3Dh 55h 53h 45h 52h 5Fh 33h 0Dh
	用户 4	IMAGE=USER_4<CR>	49h 4Dh 41h 47h 45h 3Dh 55h 53h 45h 52h 5Fh 34h 0Dh
	用户 5	IMAGE=USER_5<CR>	49h 4Dh 41h 47h 45h 3Dh 55h 53h 45h 52h 5Fh 35h 0Dh
获取影像模式		GET=IMAGE<CR>	47h 45h 54h 3Dh 49h 4Dh 41h 47h 45h 0Dh
亮度	亮度数值设置	BRI=<数值>CR	42h 52h 49h 3Dh <数字代码> 0Dh
获取亮度		GET=BRI<CR>	47h 45h 54h 3Dh 42h 52h 49h 0Dh
清晰度	清晰度数值设置	SHARP=<数值><CR>	53h 48h 41h 52h 50h 3Dh <数字代码> 0Dh

命令		ASCII 表达	二进制表达
获取清晰度		GET=SHARP<CR>	47h 45h 54h 3Dh 53h 48h 41h 52h 50h 0Dh
对比度	对比度数值设置	CONT=< 数值 ><CR>	43h 4Fh 4Eh 54h 3Dh < 数字代码 > 0Dh
获取对比度		GET=CONT<CR>	47h 45h 54h 3Dh 43h 4Fh 4Eh 54h 0Dh
高宽比	自动	ASPECT=AUTO<CR>	41h 53h 50h 45h 43h 54h 3Dh 41h 55h 54h 4Fh 0Dh
	4:3	ASPECT=4:3<CR>	41h 53h 50h 45h 43h 54h 3Dh 34h 3Ah 33h 0Dh
	16:9	ASPECT=16:9<CR>	41h 53h 50h 45h 43h 54h 3Dh 31h 36h 3Ah 39h 0Dh
	16:10	ASPECT=16:10<CR>	41h 53h 50h 45h 43h 54h 3Dh 31h 36h 3Ah 31h 30h 0Dh
	变焦	ASPECT=ZOOM<CR>	41h 53h 50h 45h 43h 54h 3Dh 5Ah 4Fh 4Fh 4Dh 0Dh
	原尺寸	ASPECT=TRUE<CR>	41h 53h 50h 45h 43h 54h 3Dh 54h 52h 55h 45h 0Dh
获取高宽比值		GET=ASPECT<CR>	47h 45h 54h 3Dh 41h 53h 50h 45h 43h 54h 0Dh
投影灯模式	全功率	LAMP=FULL<CR>	4Ch 41h 4Dh 50h 3Dh 46h 55h 4Ch 4Ch 0Dh
	节电	LAMP=ECO<CR>	4Ch 41h 4Dh 50h 3Dh 45h 43h 4Fh 0Dh
获取投影灯模式数值		GET=LAMP<CR>	47h 45h 54h 3Dh 4Ch 41h 4Dh 50h 0Dh
空白	空白打开	BLANK=ON<CR>	42h 4Ch 41h 4Eh 4Bh 3Dh 4Fh 4Eh 0Dh
	空白关闭	BLANK=OFF<CR>	42h 4Ch 41h 4Eh 4Bh 3Dh 4Fh 46h 46h 0Dh
获取空白		GET=BLANK<CR>	47h 45h 54h 3Dh 42h 4Ch 41h 4Eh 4Bh 0Dh

LED 指示灯详细说明

当投影机出现故障时，投影机侧面的 LED 指示灯会在投影机关闭后持续点亮或闪烁。

- 请等待冷却扇停止运转，并从电源插座中拔出电源插头，然后再处理故障。

LED 指示灯状态	含义	原因和对策
WARNING 和 TEMP 亮起。	温度不正常	由于某种原因投影机内部的温度过高，或者外部空气温度高于操作范围。如果问题出在投影机内部，请检查投影机是否安装正确并且正常工作，从电源插座中拔出投影机插头使其内部冷却，然后重新启动投影。如果进气口或排气口堵塞，请去除障碍物。如果空气滤网堵塞，请加以清洁或更换。(156 页、158 页) 如果再次出现相同警告，投影机可能出现功能故障。请联系购买投影机的经销商。
WARNING 和 LAMP 亮起。	投影灯故障	投影灯不亮。如果投影灯不亮，更换投影灯。如果再次出现相同警告，投影灯驱动电路可能出现功能故障。请联系购买投影机的经销商。
WARNING 闪烁 3 次，LAMP 亮。	投影灯盖板故障	投影灯盖板打开。从电源插座中拔出投影机电源线，然后正确装上投影灯盖板并再次打开投影机。 如果投影灯盖板安装正确，则可能是投影灯盖板检测开关有故障。请联系购买投影机的经销商。
仅 WARNING 反复闪烁 4 次。	冷却扇故障	冷却扇或另一组件可能有故障。从电源插座中拔出投影机电源线，然后插入插座并再次打开投影机。如果再次出现相同警告，请联系购买投影机的经销商。
仅 WARNING 反复闪烁 5 次。	电源故障	在电源装置中的某些部件上电压异常或者发生其它故障。从电源插座中拔出投影机电源线，然后插入插座并再次打开投影机。如果再次出现相同警告，请联系购买投影机的经销商。
仅 WARNING 反复闪烁 3 次。	滤网错误	空气滤网未安装。检查空气滤网是否安装正确。如果再次出现相同警告，请联系购买投影机的经销商。

症状和解决方法

■ 无法打开投影机

原因	对策
电源线未正确连接。	检查电源线是否正确连接。(45 页)
电源线已经连接。	插入投影机电源后，至少等一秒钟再按 POWER 按钮。不能在接入后立即打开投影机。(46 页)
投影灯盖板打开。	从电源插座中拔出投影机电源线，然后正确装上投影灯盖板并再次打开投影机。
由于进气口或排气口被堵塞，投影机内部温度升高，安全装置被激活。	在安全装置激活的情况下，当连接电源线时 [POWER ON] 指示灯不亮。您无法禁用此安全装置。去除堵塞进气口或排气口的障碍物并与购买投影机的经销商联系。
空气滤网未正确安装。	检查空气滤网是否安装正确。(158 页)
按键锁定功能启用。	确认投影机或遥控器的按键锁定功能(94 页)并未启用。

■ 无法从投影机投影影像

原因	对策
连接线未正确连接。	检查投影机是否正确连接到电脑或 AV 设备。(42 页 – 44 页)
打开投影机后不到 20 秒。	打开投影机时，打开窗口显示大约 20 秒钟。要立即投影影像，请按遥控器或侧控制板上的 OK 按钮。(26 页、30 页)
AV 设备未发送影像。	检查所连接的视频摄像机、DVD 等是否在播放影像。
与输入端子的连接不正确。	检查 AV 设备是否与投影机输入端子正确连接。(29 页)
未选择连接 AV 设备的输入信号类型。	检查是否从 [INPUT] 菜单中正确选择与连接 AV 设备相同的输入信号。(49 页)
输入信号类型不正确。	检查所选择的输入信号类型是否正确。(70 页、168 页)
启用了 BLANK 功能。	按遥控器上的 BLANK 按钮。(63 页)
由于电脑存在问题，未投影影像。	先关闭投影机再关闭电脑然后再次返回。

原因	对策
在笔记本电脑上未正确设置外部监视器输出。	打开笔记本电脑上的外部监视器输出。要打开外部监视器输出，请按 [LCD] 或 [VGA] 功能键，或者在按住笔记本电脑键盘上 [Fn] 键的同时按带有外部监视器图标的按键。使用 Windows 10 / Windows 8.1 / Windows 7，可在按住 Windows 标识按键的同时按下 [P] 键打开影像输出。(48 页) 用于执行此操作的按键组合视笔记本电脑的型号而有所不同。有关更详细的信息，请参阅随电脑提供的手册。
显示的影像与在电脑上显示的不同。	检查电脑上是否选择了双屏幕 (多功能显示器) 模式。如果选择了双屏幕模式，请将电脑显示输出更改为镜像模式。 输出设置方法视电脑制造商而有所不同。有关更详细的信息，请参阅随电脑提供的手册。
无法投影 USB 闪存盘中的影像。	从 USB 闪存盘投影要求 JPEG 影像分辨率不超过 10912x8640、文件名为单字节字母数字字符，并且闪存盘采用 FAT 格式。
未正确连接 LAN 连接线 (屏蔽双绞线)。	如果在 [输入] 菜单中选择了 [LAN]，请检查是否已将 LAN 电缆 (屏蔽双绞线) 正确连接到投影机。(105 页)

■ 没有声音

原因	对策
音频连接线未正确连接。	检查音频连接线连接。(42 页 - 44 页)
启用了 MUTE 功能。	按遥控器上的 MUTE 按钮。(31 页)
音量级别被调到最低。	按遥控器上的 VOL 按钮或侧控制板上的 VOL+ 按钮调整音量。(26 页、31 页)
使用了具有内置电阻器的音频连接线。	请使用无内置电阻器的音频连接线。
音频输入端子选择为 [关]。	将音频输入端子的设定更改为正确设定。(95 页)

■ 投影的影像模糊不清

原因	对策
影像焦距失调。	调整焦距。(52 页)
与屏幕的距离太近。	检查与屏幕的距离是否合适。(39 页)
投影机未放置在屏幕的正前方。	检查投影机是否相对于屏幕斜向放置。您可以通过梯形失真调整功能校正细微的投影角度错误。(58 页)
投影机被移到温度变化过大的地方。	当投影机从温度低的位置移动至温度高的位置，镜头可能形成冷凝水。冷凝水会在一段时间后蒸发，投影机将正常投影影像。
镜头脏污。	清洁镜头。(156 页)
跟踪出现问题。	使用 [自动 PC] 或 [跟踪] 功能调整跟踪。(70 页、71 页)
视频模糊。	启用减少运动模糊。(99 页)
减少运动模糊不可用。	使用 USB 闪存盘或网络多点投影模式时，无法在投影中使用减少运动模糊功能。
清晰度设置不可用。	在分屏显示期间无法调整清晰度。

■ 无法准确投影影像

原因	对策
投影的影像在垂直或水平方向上反转。	悬吊安装/后投影设置不正确。检查 [安装设置] 菜单中的 [影像翻转 水平/垂直] 设置。(84 页)
使用 BNC 连接线时，输入信号的点时钟高于 162 MHz。	在电脑上将信号点时钟设置为 162 MHz 或以下。
使用了部分针脚未连接的电脑连接线。	使用所有针脚均连接的电脑连接线。

■ 投影机电源关闭

原因	对策
进气口或排气口堵塞。	检查进气口或排气口是否堵塞。如果进气口或排气口堵塞，投影机内部的温度升高，电源自动关闭以保护投影机。([WARNING] 和 [TEMP] 指示灯亮起。) 请等待投影机温度下降，确保进气口和排气口无堵塞并打开投影机。(24 页、46 页)
空气滤网变脏。	检查空气滤网是否被灰尘堵塞。如果空气滤网堵塞，请加以清洁或更换。(156 页、158 页)
投影灯爆裂 (或投影灯故障)。	如果投影灯爆裂，请遵循“更换停止工作的投影灯时请注意以下安全注意事项。否则可能会造成人员受伤。”(14 页) 中的说明。
工作温度不适当。	检查工作温度是否在 0° C 和 40° C 之间。(17 页)

■ 投影机无法加入网络

原因	对策
未正确连接 LAN 连接线 (屏蔽双绞线)。	检查 LAN 连接线 (屏蔽双绞线) 是否已正确连接到投影机。(105 页)
将 [通信设置] > [有线网络] 设置为 [HDBaseT] 时, [HDBaseT] 的设置从 [开] 变成 [关]。	按如下操作配置 [HDBaseT] 设置。(97 页) 1. 再次将 [HDBaseT] 设置从 [关] 更改至 [开]。 2. 将有线网络设置从 [LAN 端口] 更改至 [HDBaseT]。 3. 按照显示的说明, 按 POWER 按钮临时进入待机模式。 4. 至少五分钟后, 再次按下 POWER 按钮。
投影机处于开机状态的时间不够长 (不到约 40 秒)。	在启动后大约 40 秒内, 网络连接不可用。请等待至少 40 秒钟, 然后再次尝试连接。(121 页)
投影机无法加入无线网络。	请按照“网络设置”(123 页 - 124 页)、“无线 LAN (Wi-Fi)”(108 页)和“详细设置(无线)”(114 页 - 116 页)中的说明, 重新设置投影机。在 PJ AP 模式下, 尝试更改投影机上的无线通道(114 页 - 116 页)。在基础结构模式下, 尝试更改接入点上的无线通道。如果仍无法连接, 请联系购买投影机的经销商。

■ 无法操作遥控器

原因	对策
电池未正确安装, 或者已耗尽。	检查电池是否安装正确。如果安装正确, 请更换新电池。(32 页)
您在遥控器操作范围以外操作遥控器。	检查是否在投影机主机的遥控器操作范围内操作遥控器。(33 页)
在投影机和遥控器之间有障碍物。	去除投影机主机红外遥控接收器与遥控器之间的障碍物, 或将遥控器指向没有障碍物的方向。
在不适当的操作环境中操作遥控器。	检查投影机主机的红外遥控接收器是否暴露在直射太阳光或照明设备的强光下。(33 页)
遥控器的频道设置与投影机的设置不匹配。	检查遥控器的频道设置是否被更改。您可以检查 [系统设置] 菜单中的 [遥控频道] 设置。(95 页)
按键锁定功能禁止遥控器操作。	检查是否通过 [按键锁定] 功能禁用了遥控器操作。在 [系统设置] 菜单中, 将 [按键锁定] 设置为 [关]。(94 页)
室内灯光发出的光线进入红外遥控接收器。	遮住光线。

数字

6 轴色彩调整 81

A

AMX Device Discovery 118

安装锁定 94

ANALOG PC-1 / DVI-I 端子 29

ANALOG PC-2 / COMPONENT

端子 29

ASPECT 57

AUDIO IN 端子 29

AUDIO OUT 端子 29

B

噪音 98

边角调整 59, 153

边缘融合 6, 87, 150

BLANK 63

C

菜单 66

侧控制板 26

测试图案 167

重设 60, 82, 102

从多台投影机投影 72

Crestron RoomView 118

D

打开外部监视器输出 (笔记本电脑准备
工作) 48

动态伽玛 80

对比度 78

DVI-I 端子 29

F

分屏显示 149

FREEZE 63

G

高宽比 56, 164

跟踪 71

更换投影灯 159, 161

光栅 86

光学变焦 52

H

HDBaseT 5, 96, 97

HDBaseT 端子 29, 43, 44

HDMI 端子 29

后投影 38, 84

幻灯片 73, 75, 145

环境光 79

环境光影响 79

I

IMAGE 62

INPUT 49

J

记忆色彩校正 80

伽玛 78

降噪 79, 80

节电设置 64

镜头移位 40, 52

K

KEYSTONE 58

空气滤网 158

L

LAN 端口 29

LED 指示灯 27, 177

亮度 78

M

密码 100, 101

免 PC 多投影 72, 146
模拟 PC 49

O
OK 31

P
屏幕高宽比 54, 164
屏幕色彩 89
PJLink 117, 133
POWER 46, 62

Q
启动投影机 93
清晰度 78

S
设置显示状态 69
数码变焦 30
输入端子 29
 连接到 AV 设备 44
输入信号选择 49

T
梯形失真 58
调整梯形失真 58
同时从多台投影机投影
 (边缘融合) 150
投影灯模式 82

U
USB 端口 29

W
网络多点投影 (NMPJ) 6, 128
网络密码 110
网络设置 66
WARNING 指示灯 27, 177
Wi-Fi 6

无线网络 106, 111, 114

X

系统设置 66, 92
显示标识 93
显示分辨率 (准备电脑) 50
信号类型 168
信息 66, 139
悬吊安装 38, 84
选择一种语言 47, 99

Y

遥控器 30, 31, 32, 95
影像模式 (影像质量) 61
影像调整 66, 76
有线网络 105, 111, 112
语言 99
原尺寸 (高宽比) 56

Z

支持的信号类型 168
直接开机 98
自动 (高宽比) 56
自动 PC 51, 70
自动 PC 调整 51

选件

- 投影灯
部件号：RS-LP08
- 悬吊配件
部件号：RS-CL14 (WUX500)
- 悬吊配件
部件号：RS-CL16 (WUX450ST)
- 悬吊安装管 (400 - 600 mm)
部件号：RS-CL08*
- 悬吊安装管 (600 - 1000 mm)
部件号：RS-CL09*
- 空气滤网
部件号：RS-FL02
- 遥控器
部件号：RS-RC05
- 遥控器
部件号：RS-RC06
- 支脚选件
部件号：RS-FT01

* 使用上述材料从天花板悬吊投影机。有关详细信息，请参见装配与安装手册中悬吊配件的内容。



原产地：请参照保修卡、产品包装箱或产品机身上的标示